

CAM130 Conference Camera

Quick Start Guide | 安裝指南



安裝指南 | 取扱説明書

빠른 가이드 | Mode d'emploi

Manual de instrucciones | Краткое руководство

English	1
繁體中文.....	8
简体中文.....	16
日本語	23
한국어	30
Français	37
Español	44
Русский.....	52

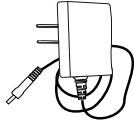
Package Contents

CAM130 Unit & Lens Cover	Power Adapter*	Tripod Screw	USB 3.1 Type-C to Type-A Cable (1.8m)
			

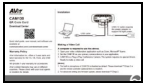

QR Code Card



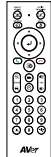

*The power adapter will vary depending on the standard power outlet of the country where it is sold.

*Power adapter will be required to support fill light function only when connecting CAM130 to PC USB 2.0 port.

Optional Accessories

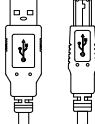
USB 3.1 Extender 10m/20m/30m	Remote Control	Whiteboard Mount	Table Mount
			

Carry Case	USB 2.0 Type-C to Type-A Cable (5m)	USB Type-A to Type-C Adapter
		

Overview

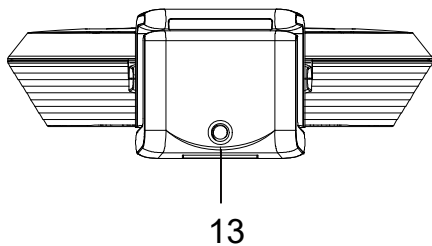
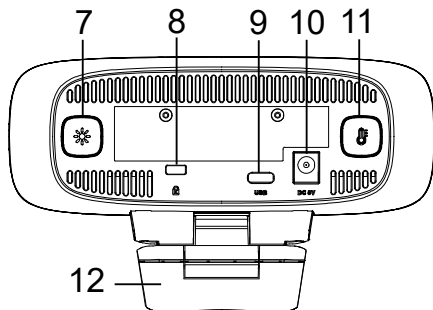
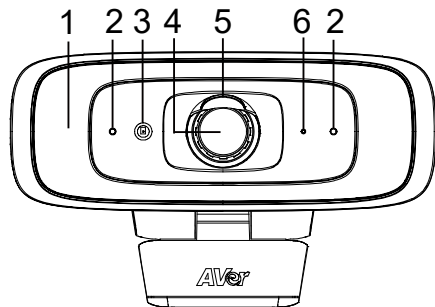

- (1) Fill Light
- (2) Microphones
- (3) Color Sensor
- (4) Lens
- (5) Lens Cover
- (6) LED Indicator
- (7) Light Level Button
- (8) Kensington Lock
- (9) USB 3.1 Type-C Port
- (10) DC 5V Power Jack
- (11) Color Temperature Button
- (12) TV Clip
- (13) Tripod Screw Hole

LED Indicator

Power on: Blink blue once





Start-up: Solid red

Sleep mode: Solid orange

Standby: Solid white

In use: Solid blue

Control Fill Light

- Hold either temperature button  or light level button  for 2~3 sec to switch on/off fill light function.
- Hold both temperature button  and light level button  together for 2~3 sec to switch between auto/manual light adjustment.
- If you want to unplug the power adapter while USB video streaming is on, please turn off fill light first to avoid system shut down.
- For more details, please refer to user manual.

[Notes]

1. The fill light function is set at auto mode as factory default. When video streaming is on, the fill light will be on and the lighting level will be automatically adjusted based on actual environment in the meeting room.
2. Users can do advanced lighting behavior setting via AVer PTZApp 2.
3. The fill light brightness level is much higher while connecting power adapter since the power voltage in power adapter is much higher than USB power.

Remote Control (Optional)

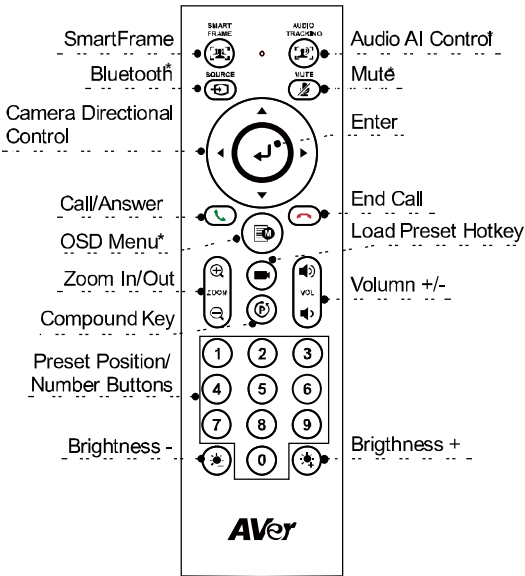

[Note] AAA batteries required

*Not supported for CAM130

- **SmartFrame** (SmartFrame icon): One-click automatic FOV adjustment to fit all participants in screen. Press and hold the button for 1~2 sec to switch from manually, auto framing and preset framing mode or Off.
- **Enter** (Enter icon): Press it to show the current AI function on screen such as Auto Framing.
- **Load Preset Hotkey** (Load Preset Hotkey icon): Press it to move to preset position as user has set in sequence.
- **Number 0~9**: Long press the number button to set preset point. One-click the number key to load preset point.
- **FOV**: Press (FOV icon) then (0) to change field of view between 90 degree and 120 degree.
- **WDR**: Press (FOV icon) then (1) to enable/disable the WDR function.
- **Microphone**: Press (FOV icon) then (4) to enable/disable microphone function.
- Long press either (Sun icon) or (Moon icon) button for 1~2 sec to turn on/off the fill light function.
- When fill light is off, press (Sun icon) / (Moon icon) button to increase/decrease image brightness.
- When fill light is on, press (Sun icon) / (Moon icon) button to increase/decrease light level.

Set up CAM130

1. Install the CAM130 on top of TV or on a tripod.

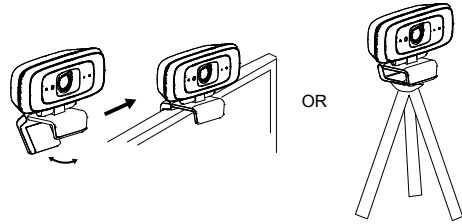

2. Connect CAM130 to PC with provided USB cable. If you like to use type-C connector on newer PC, connect your adapter to USB cable, and then connect type-C side of adapter to PC.

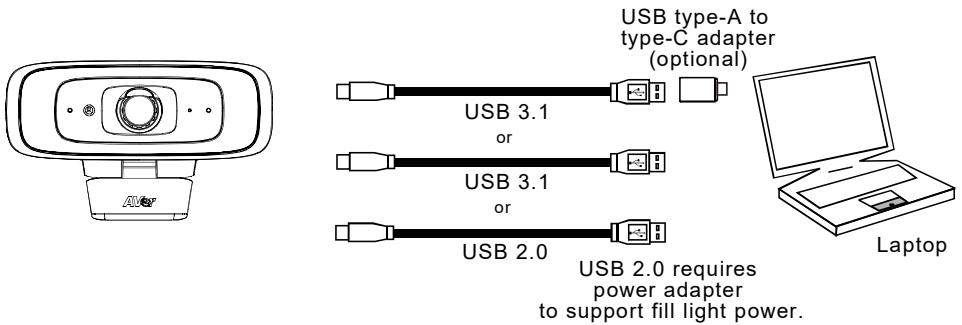

[Notes]

- CAM130 has the USB 3.1 port which is USB 2.0 compatible.

Maximum resolution/fps for USB 2.0 and USB 3.1 ports are shown below.

	M-JPEG	YUV
USB 2.0	- Up to 4k/30fps - 1080p/60fps	- 640x480 or less resolution, up to 30fps - 720p, up to 10fps
USB 3.1	- Up to 4k/30fps - 1080p/60fps	- Up to 1080p/30fps - 720p/60fps

- Digital zoom ratio vs video resolution

Resolution	Zoom in/out ratio
4K	N/A
1080p/60fps	2x
Others	4x

Since SmartFrame function requires zoom function, it won't work under 4K resolution.

3. Select CAM130 as the camera or video device in your app. If you want to use CAM130 microphone, please use PTZApp2 or remote controller to enable it first and then select CAM130 as your microphone or audio device. For multi-person conferences, it is recommended to use an external professional microphone or to use with AVer Fone540 for the best conference results.

[Note] The built-in microphone of CAM130 is disabled as default.

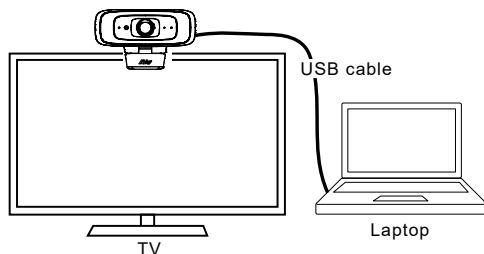

Install PTZApp 2

Please go to <https://www.aver.com/download-center> (Global & European Headquarters) or <https://www.averusa.com/business/support/> (USA) to download the PTZApp 2. After downloading, double-click on the file and follow the on-screen instructions to complete the installation. After installing the PTZApp 2, double-click on the PTZApp 2 icon to run the application.

Use PTZApp 2

You can use the PTZApp 2 to set up AI tracking functions, pan, tilt and zoom the camera and some advanced image and audio settings. Please refer to the user's manual for details.

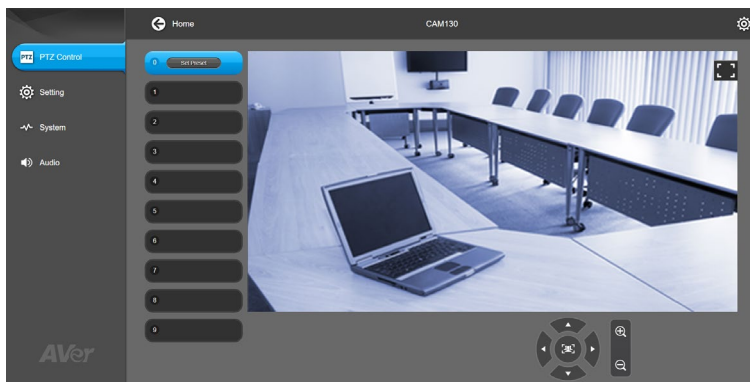

FEDERAL COMMUNICATIONS COMMISSION

NOTE: This equipment has been tested and found to comply with the limits for a Class A digital device, pursuant to part 15 of the FCC Rules. These limits are designed to provide reasonable protection against harmful interference when the equipment is operated in a commercial environment. This equipment generates, uses, and can radiate radiofrequency energy and, if not installed and used in accordance with the instruction manual, may cause harmful interference to radio communications. Operation of this equipment in a residential area is likely to cause harmful interference in which case the user will be required to correct the interference at his own expense.

FCC Caution: Any changes or modifications not expressly approved by the party responsible for compliance could void the user's authority to operate this equipment.

This device complies with part 15 of the FCC Rules. Operation is subject to the following two conditions: (1) This device may not cause harmful interference, and (2) this device must accept any interference received, including interference that may cause undesired operation.

Warning:

This is a class A product. In a domestic environment this product may cause radio interference in which case the user may be required to take adequate measures.

This Class A digital apparatus complies with Canadian ICES-003.

Caution:

Risk of Explosion if Battery is replaced by an Incorrect Type. Dispose of Used Batteries According to the Instructions.

COPYRIGHT

©2021 AVer Information Inc. All rights reserved.

MORE HELP

For FAQs, technical support, software and user manual download, please visit:

Global: <https://www.aver.com/download-center/>

USA: <https://www.averusa.com/business/support/>

European Headquarters: <https://www.aver.com/download-center/>

Technical Support:

Global: <https://aver.com/technical-support>

USA: <https://averusa.force.com/support/s/contactsupport>

European Headquarters: <https://www.avereurope.com/technical-support/>

CONTACT INFORMATION

Global

AVer Information Inc.
<https://www.aver.com>
8F, No.157, Da-An Rd.,
Tucheng Dist.,
New Taipei City 23673,
Taiwan
Tel: +886 (2) 2269 8535





USA

AVer Information Inc.
<https://www.averusa.com>
668 Mission Ct.,
Fremont, CA 94539
Tel: +1(408) 263 3828
Toll-free: +1 (877) 528 7824
Technical support: support.usa@aver.com

European Headquarters

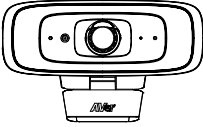
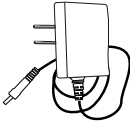
AVer Information Europe B.V.
<https://www.avereurope.com>
Westblaak 140, 3012KM,
Rotterdam, Netherlands
Tel: +31(0) 10 7600 550
Technical support: eu.rma@aver.com







包裝內容物

CAM130 裝置及鏡頭蓋	電源變壓器*	三腳架螺絲	USB 3.1 Type-C 轉 Type-A 連接線(1.8 米)
			
QR 碼卡			
			

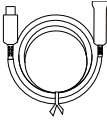
*電源變壓器會因銷售國家的標準電源插座而有所不同。

*當連接 CAM130 至電腦 USB 2.0 埠時，需要插上電源變壓器支援補光燈功能。

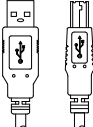
選購配件

USB 3.1 延長線 10 m/20 m/30 m	遙控器	白板架	桌架
			
攜帶盒	USB 2.0 Type-C 轉 Type-A 連接線(5 米)	USB Type-A 轉 Type-C 轉接器	
			

產品介紹

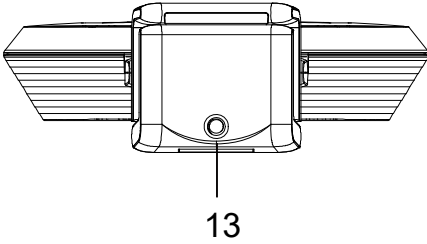
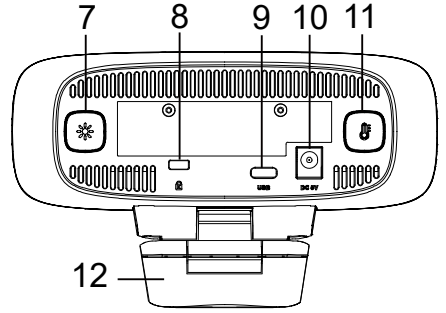
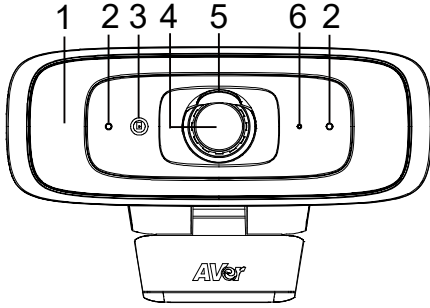

- (1) 補光燈
- (2) 麥克風
- (3) 色溫感應器
- (4) 鏡頭
- (5) 鏡頭蓋
- (6) LED 指示燈
- (7) 照度鍵
- (8) Kensington 防盜孔
- (9) USB 3.1 Type-C 埠
- (10) DC 5 V 電源插孔
- (11) 色溫鍵
- (12) TV 夾
- (13) 三腳架孔

LED 指示燈

開啟電源：閃爍一次藍色





啟動：恆亮紅色

睡眠模式：恆亮橘色

待機：恆亮白色

使用中：恆亮藍色

使用補光燈









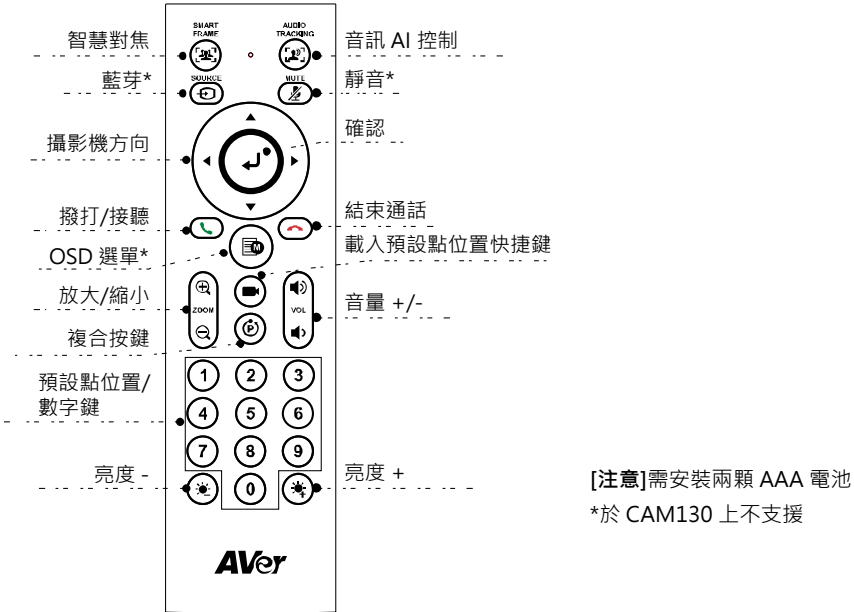



- 按住色溫鍵  或照度鍵  2 到 3 秒鐘以打開/關閉補光燈功能。
- 同時按住色溫鍵  和照度鍵  2 到 3 秒鐘可切換自動/手動調光。
- 當打開 USB 串流時如需拔除電源變壓器，請先關閉補光燈，以避免系統關閉。
- 有關更多詳細信息，請參閱手冊。

[注意]

1. 補光燈功能出廠預設值設定為自動模式。當串流打開時，補光燈會開啟並依據會議室實際環境自動調整亮度。
2. 使用者可利用 AVer PTZApp 2 調整進階亮度設定。
3. 由於電源變壓器電壓高於 USB，連接電源變壓器時補光燈亮度會較亮。

遙控器(選購配件)



- **智慧對焦**(): 按一下此鍵，啟動攝影機自動對焦調整以包含所有參與者。長按按鍵 1 ~ 2 秒，可以切換智慧對焦功能為手動、自動(Auto Framing)或預設點框選模式或關閉此功能。
- **確定**(): 按下可在畫面上顯示目前的 AI 功能，例如自動(Auto Framing)。
- **載入預設點位置快捷鍵**(): 按下可依序移至使用者所設定的預設點位置。
- **數字 0 ~ 9**: 長按數字鍵可設定預設點。短按一下數字鍵可載入預設點位置。
- **FOV**: 依序按下 () 和 (**0**) 可變更鏡頭視野為 90 度或 120 度。
- **WDR**: 依序按下 () 和 (**1**) 可啟用/停用 WDR 功能。
- **麥克風**: 依序按下 () 和 (**4**) 可啟用/停用麥克風功能。
- 長按 () 或 () 鍵 1 ~ 2 秒可開啟/關閉補光燈功能。
- 當補光燈關閉時，按下 () / () 鍵可增加/降低影像亮度。
- 當補光燈開啟時，按下 () / () 鍵可增加/降低補光燈亮度。

安裝 CAM130

1. 安裝 CAM130 至電視或三腳架上方。

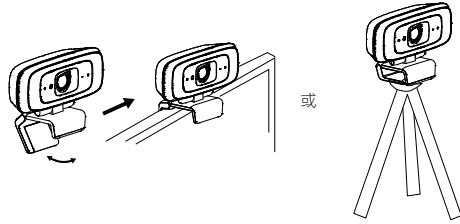

2. 使用內附的 USB 線將 CAM130 與電腦/筆記型電腦連接。如果想使用 Type-C 連接新版電腦/筆記型電腦，使用內附的 Type-A 轉 Type-C 轉接器，一邊連接 Type-A 端的線，將轉接器的 Type-C 端與電腦/筆記型電腦連接。

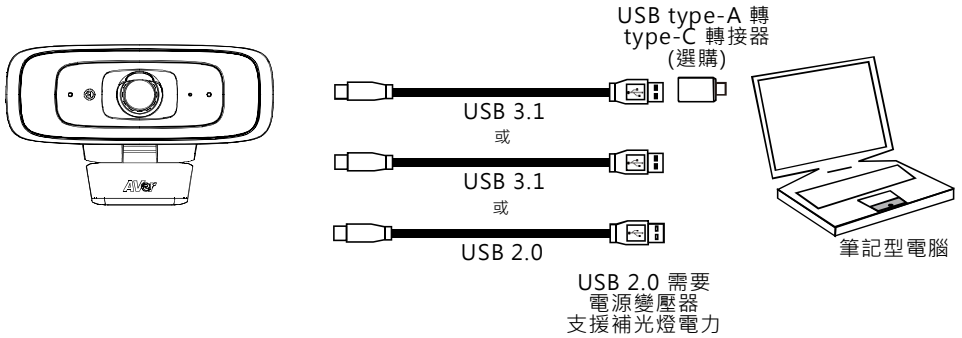

[註]

■ CAM130 具有 USB 3.1 連接埠，可與 USB 2.0 相容。

USB 2.0 和 USB 3.1 連接埠的最大解析度/fps 如下所示。

	M-JPEG	YUV
USB 2.0	- 高達 4k/30fps - 1080p/60fps	- 640x480 或較低，高達 30fps - 720p，高達 10fps
USB 3.1	- 高達 4k/30fps - 1080p/60fps	- 高達 1080p/30fps - 720p/60fps

■ 數位變焦倍率和影像解析度如下所示。

解析度	變焦倍率
4K	不可用
1080p/60fps	2x
其他	4x

因為智慧對焦功能需使用變焦，無法在 4K 解析度下使用。

3. 在您的應用程式中選擇 CAM130 作為攝影機或視頻設備。如果要使用 CAM130 麥克風，請先使用 PTZApp2 或遙控器啟用它，然後選擇 CAM130 作為麥克風或音頻設備。如需多人開會，建議使用外接專業麥克風或與 AVer Fone540 配合使用，以獲得最佳會議效果。
[註] CAM130 內建麥克風出廠預設為關閉。

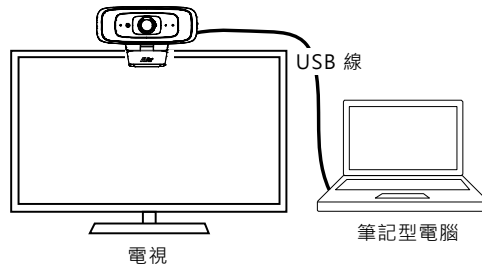

安裝 PTZApp 2

請連結網址：<https://www.aver.com/download-center> (全球和歐洲總部)或 <https://www.averusa.com/business/support/> (美國)下載 PTZApp 2。下載之後，請按兩下該檔案，然後依照畫面上的指示操作完成安裝。

安裝 PTZApp 2 之後，請按兩下 PTZApp 2 圖示以執行應用程式。

使用 PTZApp 2

您可以使用 PTZApp 2 來設定 AI 追蹤功能，攝影機鏡頭的平移、傾斜和縮放，以及一些進階影像和音訊設定。詳細說明請參見使用手冊。

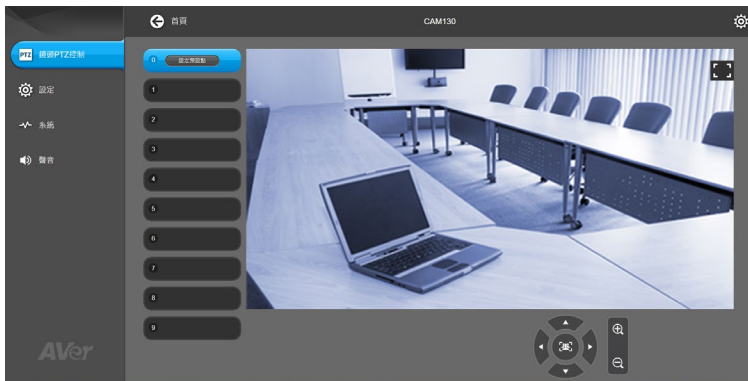

遙控器電池安全資訊

- 請將電池存放在涼爽與乾燥的位置。
- 不要將電量用盡的電池棄置在家庭廢棄物中。請將電池棄置在特定回收處，或送回原購買的商店。
- 如果長時間不使用電池，請將其取出。電池漏液與腐蝕可能會損壞遙控器，請以安全方式棄置電池。
- 不可混用新舊電池。
- 不可混用不同類型的電池：鹼性、標準（碳鋅）或可充電（鎳鎘）電池。
- 不可將電池棄置於火源中。
- 請勿嘗試讓電池端子短路。

版權宣告

©2021 圓展科技 版權所有。

資訊

常見問題、技術協助、軟體和使用手冊下載，請到網址：<https://www.aver.com/download-center>

連絡資訊

圓展科技股份有限公司

<https://www.aver.com>

新北市 23673 土城區大安路 157 號 8 樓

電話：(02)2269-8535

單元Unit	限用物質及其化學符號					
	鉛Lead (Pb)	汞Mercury (Hg)	鎘Cadmium (Cd)	六價鉻 Hexavalent chromium (Cr ⁺⁶)	多溴聯苯 Polybrominated biphenyls (PBB)	多溴二苯醚 Polybrominated diphenyl ethers (PBDE)
電路板及零組件(電子料或電機料...等)	-	○	○	○	○	○
塑膠組件(外殼或導電泡棉...等)	○	○	○	○	○	○
金屬組件(鐵殼或鐵條或螺柱...等)	-	○	○	○	○	○
配件(電源供應器或遙控器或電纜線...等)	-	○	○	○	○	○
紙製品及包裝件(紙盒或手冊或泡殼...等)	○	○	○	○	○	○

備考 1. “超出 0.1 wt %” 及 “超出 0.01 wt %” 係指限用物質之百分比含量超出百分比含量基準值。

Note 1: “Exceeding 0.1 wt %” and “exceeding 0.01 wt %” indicate that the percentage content of the restricted substance exceeds the reference percentage value of presence condition.

備考 2. “○” 係指該項限用物質之百分比含量未超出百分比含量基準值。

Note 2: “○” indicates that the percentage content of the restricted substance does not exceed the percentage of reference value of presence.



備考 3. “-” 係指該項限用物質為排除項目。

Note 3: The “-” indicates that the restricted substance corresponds to the exemption.

警告使用者

這是甲類的資訊產品，在居住的環境中使用時，可能會造成射頻干擾，
在這種情況下，使用者會被要求採取某些適當的對策

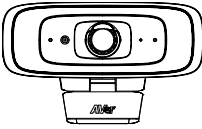
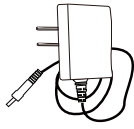



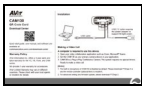

包装内容物

CAM130 主机和镜头盖	电源变压器*	三脚架螺丝	USB 3.1 Type-C 到 Type-A 连接线 (1.8 m)
			
<div style="background-color: #555; color: white; padding: 5px; text-align: center;">二维码卡片</div>			

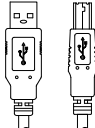

- *电源变压器不尽相同，视销售国家/地区的标准电源插座而定。
- *当连接 CAM130 至计算机 USB 2.0 端口时，需要插上电源变压器支持补光灯功能。

可选附件

USB 3.1 延长器 10 m/20 m/30 m	遥控器	白板架	桌架
			
携带盒	USB 2.0 Type-C 到 Type-A 连接线 (5 m)	USB Type-A 到 Type-C 适配器	
			

产品介绍

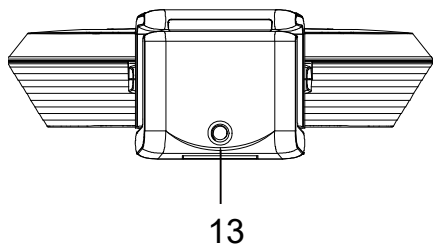
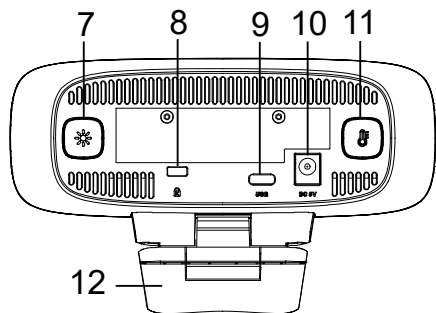
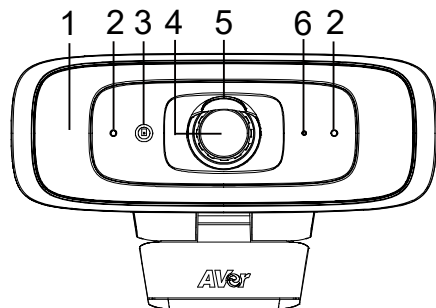

- | | |
|-------------|----------------------|
| (1) 补光灯 | (8) Kensington 防盗孔 |
| (2) 麦克风 | (9) USB 3.1 Type-C 埠 |
| (3) 颜色接收器 | (10) 直流 5 V 电源插孔 |
| (4) 镜头 | (11) 色温键 |
| (5) 镜头盖 | (12) 电视夹 |
| (6) LED 指示灯 | (13) 三脚架孔 |
| (7) 亮度等级键 | |

LED 指示灯

通电：蓝灯闪烁一次





启动：红灯长亮

睡眠模式：橙灯长亮

待机：白灯长亮

使用中：蓝灯长亮

控制补光灯

- 按住色温键  或亮度等级键  在 2 到 3 秒钟内打开/关闭补光灯功能。
- 同时按住色温键  和亮度等级键  2 到 3 秒钟可在自动/手动调光之间切换。
- 当打开 USB 串流时如需拔除电源变压器，请先关闭补光灯，以避免系统关闭。
- 有关更多详细信息，请参阅用户手册。

[注]

1. 补光灯功能出厂默认值设定为自动模式。当串流打开时，补光灯会开启并依据会议室实际环境自动调整亮度。
2. 使用者可利用 AVer PTZApp 2 调整进阶亮度设定。
3. 由于电源变压器电压高于 USB，连接电源变压器时补光灯亮度会较亮。

遥控器(选购配件)

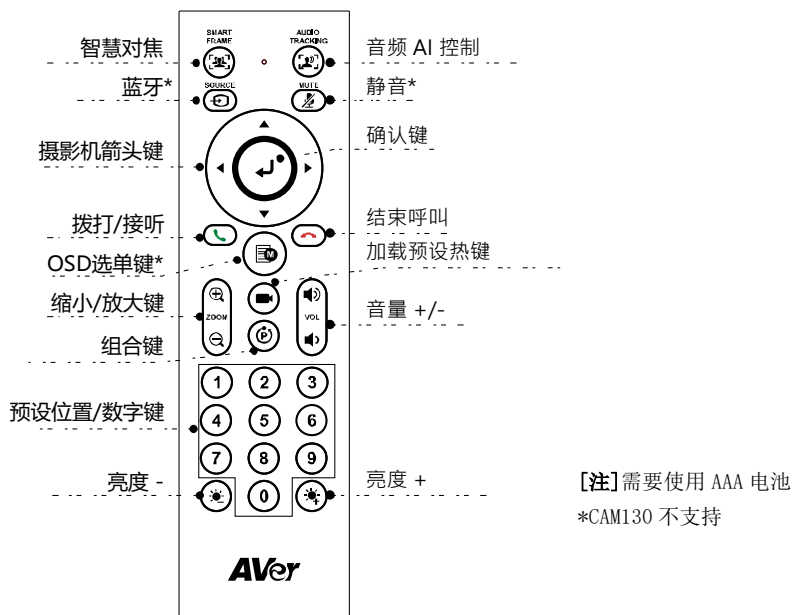

- **智慧对焦** (🔍): 一键点击自动调节视场, 适配屏幕中的所有与会人员。长按按键 1 ~ 2 秒从手动切换至自动取景模式或关闭。
- **确认键** (↵): 按下在屏幕上显示自动取景等当前 AI 功能。
- **加载预设热键** (📍): 按下按顺序移至用户预设位置。
- **0 ~ 9 数字键**: 长按数字键设置预设点。一键点击数字键加载预设点。
- **FOV**: 按 (P) 键, 然后按 (0) 键更改视场为 90 度或 120 度。
- **WDR**: 按 (P) 键, 然后按 (1) 键启用/禁用 WDR 功能。
- **麦克风**: 按 (P) 键, 然后按 (4) 键启用/禁用麦克风功能。
- 长按 (☀️) 键或 (🌑) 键 1 ~ 2 秒开启/关闭补光灯功能。
- 补光灯关闭时, 按 (☀️) / (🌑) 键增加/降低图像亮度。
- 补光灯开启时, 按 (☀️) / (🌑) 键增加/降低亮度等级。

安装 CAM130

1. 安装 CAM130 至电视或三脚架上方。

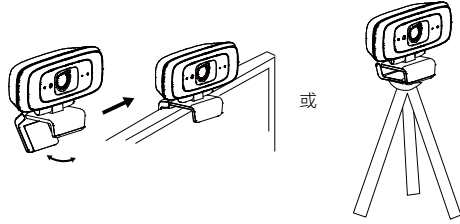

2. 使用内附的 USB 线将 CAM130 与计算机/笔记本电脑连接。如果想使用 Type-C 连接新版计算机/笔记本电脑，使用内附的 Type-A 转 Type-C 转换器，一边连接 Type-A 端的线，将转换器的 Type-C 端与计算机/笔记本电脑连接。

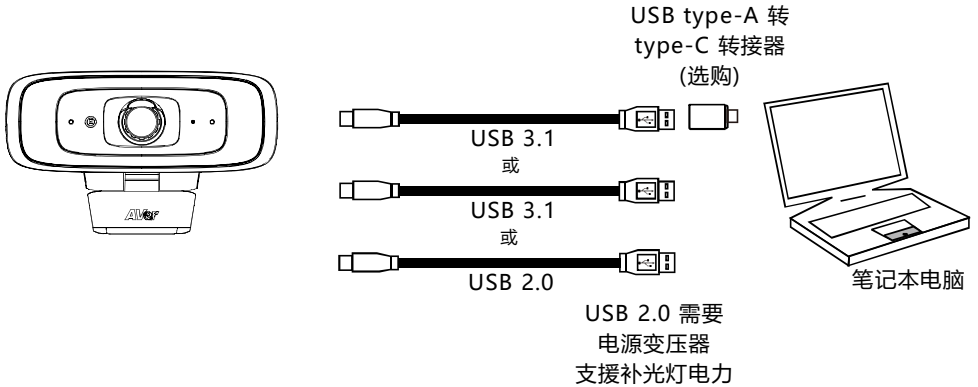

[注]

■ CAM130 具有 USB 3.1 端口，可与 USB 2.0 兼容。

USB 2.0 和 USB 3.1 端口的最大分辨率/fps 如下所示。

	M-JPEG	YUV
USB 2.0	- 高达 4k/30fps - 1080p/60fps	- 640x480 或较低, 高达 30fps - 720p, 高达 10fps
USB 3.1	- 高达 4k/30fps - 1080p/60fps	- 高达 1080p/30fps - 720p/60fps

■ 数字变焦倍率和影像分辨率如下所示。

分辨率	变焦倍率
4K	不可用
1080p/60fps	2x
其他	4x

因为智能对焦功能需使用变焦，无法在 4K 分辨率下使用。

3. 在您的应用程序中选择 CAM130 作为摄影机或视频设备。如果要使用 CAM130 麦克风，请先使用 PTZApp2 或遥控器启用它，然后选择 CAM130 作为麦克风或音频设备。如需多人开会，建议使用外接专业麦克风或与 AVer Fone540 配合使用，以获得最佳会议效果。
[注] CAM130 内建麦克风出厂默认关闭。

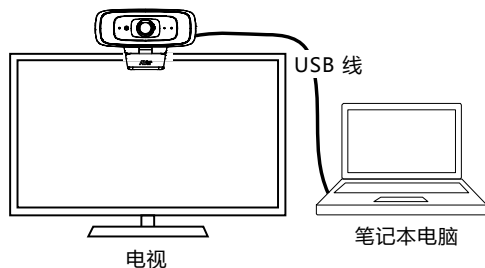

安装 PTZApp 2

请转至 <https://www.aver.com/download-center> (全球和欧洲总部) 或 <https://www.averusa.com/business/support/> (美国) 下载 PTZApp 2。下载后，双击文件并按屏幕上的说明完成安装。

安装 PTZApp 2 之后，双击 PTZApp 2 图标运行应用程序。

使用 PTZApp 2

您可以使用 PTZApp 2 设置 AI 跟踪功能、平移、倾斜和缩放摄影机以及某些高级图像和音频设置。请参考用户手册了解详细信息。

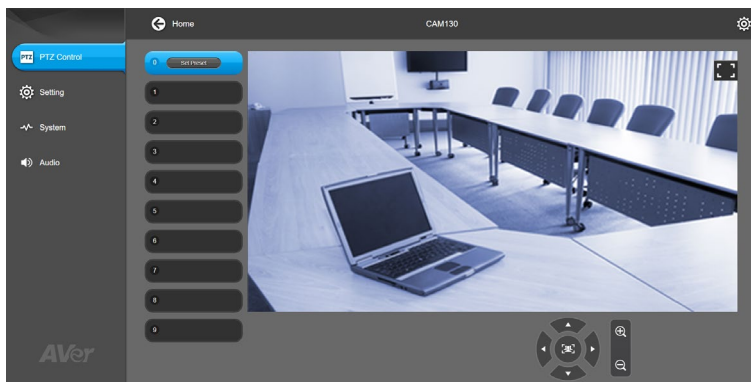

版权宣告

©2021 圆展科技 版权所有。

信息

技术问题、技术支持、软件和使用指南下载，请链接网址：<https://cn.aver.com>。

连络信息



圆展科技

<https://www.aver.com>

新北市土城区大安路 157 号 8 楼

电话：(02)2269-8535

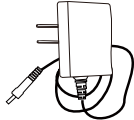
パッケージ内容

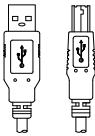
CAM130 本体と レンズカバー	電源アダプター*	三脚用ネジ	USB 2.0 Type-C - Type-A ケーブル(5m)
			



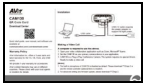



QRコード記載のカード



*電源アダプターの形状は販売対象国の標準電源プラグにじます。

*CAM130 を PCUSB2.0 ポートに接続する場合のみ、補助光機能をサポートするために電源アダプターが必要になります。

オプションのアクセサリ

USB 3.1 延長ケーブル 10m/20m/30m	リモコン	ホワイトボード用の取付金具	テーブル用の取付 金具
			
キャリーケース	USB 3.1 Type-C - Type-A ケーブル(1.8m)	USB Type-A - Type-C アダプター	
			

各部名称

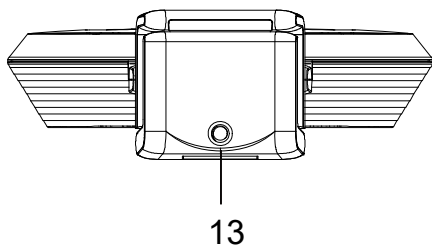
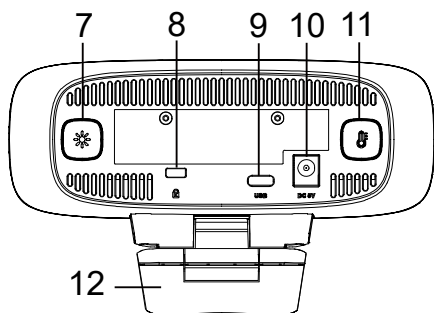
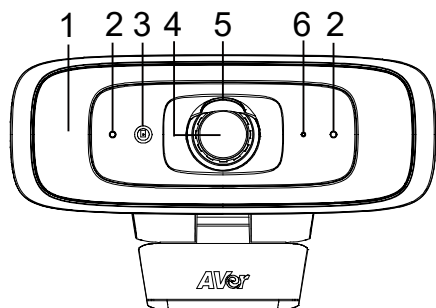





- | | |
|-----------------|------------------------|
| (1) フィルライト | (8) ケンジントンロック |
| (2) マイク | (9) USB 3.1 Type-C ポート |
| (3) カラーセンサー | (10) DC 5V 電源ジャック |
| (4) レンズ | (11) 色温度調整ボタン |
| (5) レンズカバー | (12) TV 用クリップ |
| (6) LED インジケーター | (13) 三脚用ネジ穴 |
| (7) 輝度調整ボタン | |

LED インジケータ

電源オン: 青色に一度点滅
起動: 赤色に点灯
スリープモード: オレンジ色に点灯
スタンバイ: 白色に点灯
使用中: 青色に点灯

フィルライトの調光

- 色温度調整ボタン  または輝度調整ボタン  のどちらかを 2～3 秒押し続けると、フィルライトがオン/オフされます。
- 色温度調整ボタン  と輝度調整ボタン  を同時に 2～3 秒押し続けると、フィルライトの点灯を自動モード/手動モードの間で切り替えられます。
- USB ビデオストリーミングがオンの状態で電源アダプターを外す場合は、システムのシャットダウンを防ぐために、先にフィルライトをオフにしてください。
- 詳細は、ユーザーマニュアルをご覧ください。

【注意】





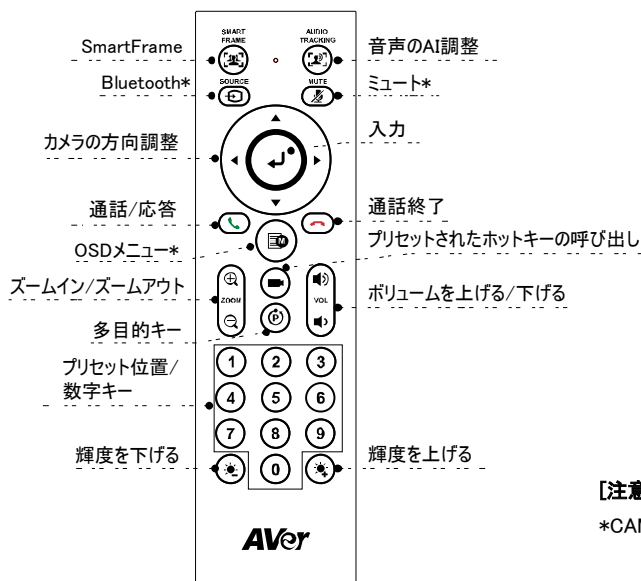









1. 工場出荷時には、フィルライトの点灯は自動モードに設定されています。ビデオをストリーミングしている間は、フィルライトが点灯し、室内の明るさに合わせてフィルライトの輝度が自動的に調整されます。
2. AVer PTZApp 2 アプリを使用すれば、輝度調整をさらに細かく設定できます。
3. 電源アダプターを使用すれば、USB 電源よりも多くの電力を供給できるため、フィルライトはさらに明るくなります。

リモート操作(オプション)



[注意] 単四乾電池が必要です。

*CAM130 はサポートしていません。

- **SmartFrame** ():ワンクリックで自動的に FOV(視野)を調整し、画面内にすべての参加者が収まるようにします。ボタンを 1~2 秒押し続けると、視野の自動調整と手動調整を切り替えられます。自動調整の場合は、プリセットされたフレーミングモードがオフになります。
- **入力** ():このボタンを押すと、自動フレーミングなどの現在の AI 設定が画面に表示されます。
- **プリセット呼び出しのホットキー** ():このボタンを押すと、事前設定されたプリセット位置へ切り替わります。
- **0~9 の数字キー**: 数字キーを押し続けると、プリセット位置を設定できます。一回押すと、プリセット位置へ移動します。
- **FOV(視野)**:  を押し、続いて  を押すと、視野が 90 度と 120 度の間で切り替わります。
- **WDR(ワイドレンズ)**:  を押し、続いて  を押すと、ワイドレンズが有効/無効になります。
- **マイク**:  を押し、続いて  を押すと、マイク機能が有効/無効になります。
-  または  ボタンを 1~2 秒間押し続けると、フィルライト機能がオン/オフされます。
- フィルライトがオフの状態、 /  ボタンを押すと画面の輝度が明るく/暗くなります。
- フィルライトがオンの状態で、 /  ボタンを押すとライトの輝度が明るく/暗くなります。

CAM130 の設定

1. CAM130 を TV または三脚の上に取り付けます。

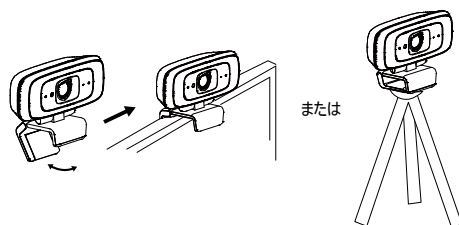

2. 付属の USB ケーブルを使用して、CAM130 を PC へ接続します。最新の PC で USB Type-C コネクタを使用する場合は、Type-C アダプターを USB ケーブルに接続してから、Type-C 端子を PC へ接続します。

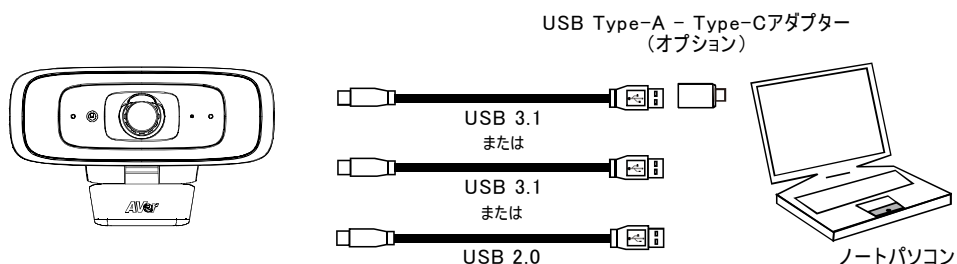

USB 2.0を使用する場合は、電源アダプターを接続しないとフィルライトの輝度を最大まで上げられません。

[注意]

- CAM130 は USB 3.1 ポートを搭載しており、USB 2.0 と互換です。

USB 2.0 と USB 3.1 ポートの最大解像度/fps は次のとおりです。

	M-JPEG	YUV
USB 2.0	- 最大 4k / 30fps - 1080p@60fps	- 640x480 以下の解像度、最大 30fps - 720p、最大 10fps
USB 3.1	- 最大 4k / 30fps - 1080p@60fps	- 最大 1080p / 30fps - 720p@60fps

- デジタルズームの比率と映像の解像度

解像度	ズームイン/ズームアウトの比率
4K	非対応
1080p/60fps	2x
その他	4x

SmartFrame 機能はズーム機能を使用するため、4K 解像度では動作しません。

3. お使いのアプリで、カメラまたはビデオ機器に CAM130 を選択します。CAM130 のマイクを使用する場合は、PTZApp2 アプリまたはリモコンを使用してマイクを有効にしてください。その後、マイクまたはオーディオ機器として CAM130 を選択します。複数の人が会議に参加する場合、最高の音質を得るために業務用マイクの Aver Fone540 を使用することが推奨されます。

[注意]CAM130 内蔵のマイクはデフォルトで無効に設定されています。

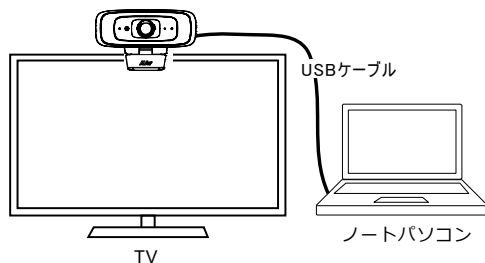

PTZApp 2 のインストール

PTZApp 2 のダウンロードには、<https://www.aver.com/download-center> (グローバル & ヨーロッパ本部) または <https://www.averusa.com/business/support/> (米国) にアクセスしてください。ダウンロード後、ファイルをダブルクリックして、画面に表示される指示に従ってインストールを完成させます。

PTZApp 2 のインストール後、PTZApp 2 アイコンをダブルクリックすると、アプリケーションが起動します。

PTZApp 2 の使用

PTZApp 2 を使用して、AIトラッキング機能、カメラのパン、ティルト、ズーム、およびその他画像やオーディオの詳細設定が行えます。詳細はユーザーマニュアルをご参照ください。

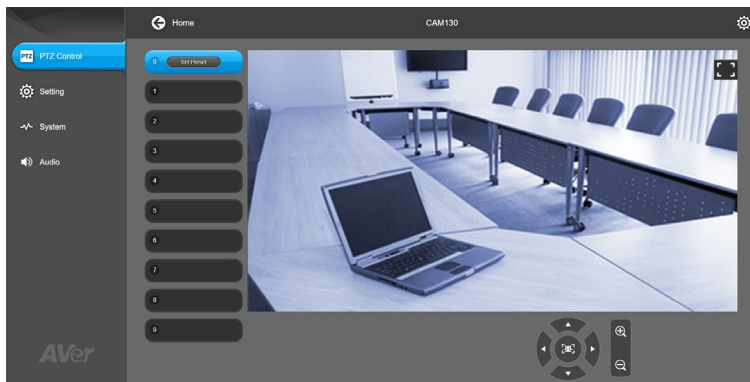

この装置は、クラスA 機器です。この装置を住宅環境で使用すると電波妨害を引き起こすことがあります。
この場合には使用者が適切な対策を講ずるよう要求されることがあります。

VCCI-A

著作権

©2021 AVer Information Inc. All rights reserved.

その他のサポート

よくある質問、技術サポート、ソフトウェア、ユーザーマニュアルのダウンロードにつきましては、弊社ウェブサイトよりお問い合わせください。<http://jp.aver.com>。

連絡先情報

アバー・インフォメーション株式会社

<http://jp.aver.com>

〒160-0023 東京都新宿区西新宿 3-2-26 立花新宿ビル 7 階

TEL: 03-5989-0290 Email: VCIInfo@aver.com

포장 내용물

CAM130 정차 & 렌즈 커버	전원 어댑터*	삼각대 나사	USB 3.1 Type-C-Type-A 연결 케이블(1.8m)
-------------------	---------	--------	------------------------------------

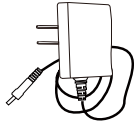

QR 코드 카드

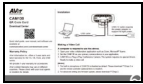

*전원 어댑터는 판매 국가의 표준 전원 콘센트에 따라 달라집니다.

*전원 어댑터는 CAM130을 PC USB 2.0 포트에 연결할 때만 필 라이트 기능을 지원하는 데 필요합니다.

선택 사항 액세서리

USB 3.1 연장선 10m/20m/30m	리모컨	화이트보드 장착대	테이블 장착대
----------------------------	-----	-----------	---------

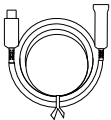

휴대용 케이스	USB 2.0 Type-C-Type-A 연결 케이블(5m)	USB Type-A-Type-C 어댑터*
---------	----------------------------------	------------------------

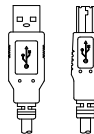

개요

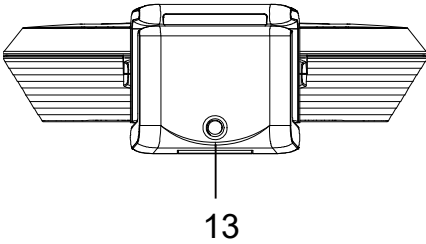
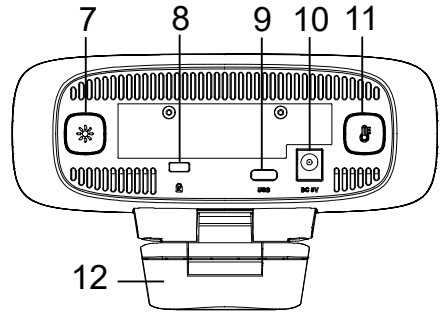
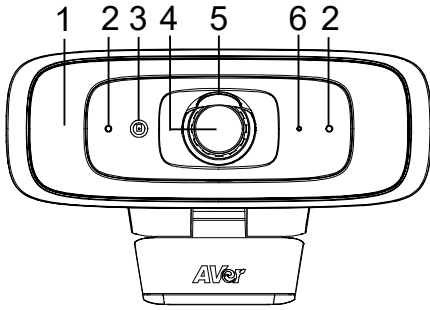





- (1) 보조광
- (2) 마이크
- (3) 색 감지기
- (4) 렌즈
- (5) 렌즈 커버
- (6) LED 표시등
- (7) 조명 밝기 버튼
- (8) Kensington 락(도난 방지 장치)
- (9) USB 3.1 Type-C 포트
- (10) DC 5V 전원 잭
- (11) 색온도 버튼
- (12) TV 클립
- (13) 삼각대 나사 구멍

LED 표시등

전원 켜짐: 파란색 1회 깜박임
시작: 빨간색 고정
절약 모드: 주황색 고정
대기: 흰색 고정
사용 중: 파란색 고정

제어 보조광

- 온도 버튼 이나 조명 밝기 버튼 을 2~3초간 누르면 보조광 기능이 켜집니다/꺼집니다.
- 온도 버튼 과 조명 밝기 버튼 을 동시에 2~3초간 누르면 자동/수동 조명 조절 사이를 토글할 수 있습니다.
- USB 동영상 스트리밍 중에 전원 어댑터를 연결 해제하려면 먼저 보조광을 꺼야 시스템이 셧다운되지 않습니다.
- 더 자세한 사항은 사용 설명서를 참조하세요.

[참고]

1. 보조광 기능은 출하 시 자동 모드로 기본 설정되어 있습니다. 동영상 스트리밍 기능이 켜지면 보조광이 켜지고 조명 밝기가 회의실 내 실제 환경 조건에 따라 자동 조절됩니다.
2. 사용자는 AVer PTZApp 2를 이용해 고급 조명 행동을 설정할 수 있습니다.
3. 전원 어댑터가 연결되어 있는 경우 전원 어댑터의 전압이 USB 전원 보다 훨씬 더 높기 때문에 보조광의 밝기도 훨씬 더 밝아집니다.

리모컨(선택 사항)

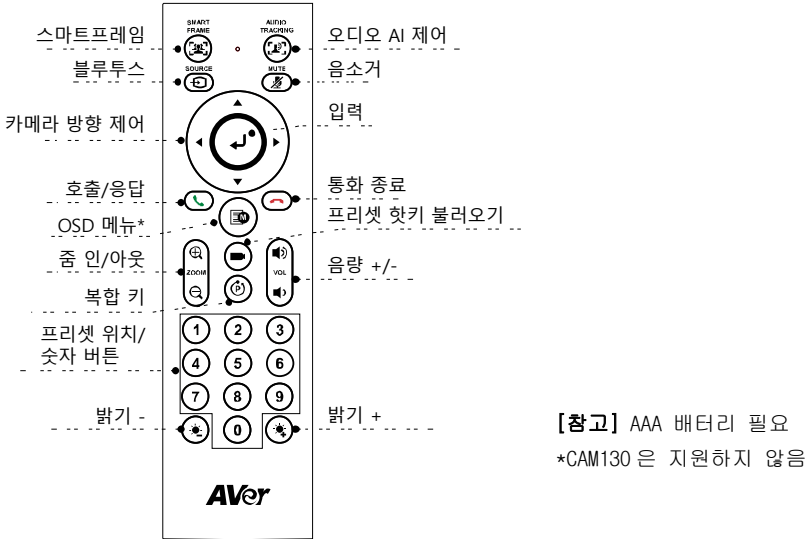

- **SmartFrame (스마트프레임):** 자동 FOV 조정 버튼을 한 번 누르면 참석자들이 모두 화면에 들어옵니다. 이 버튼을 1~2 초간 누르면 수동 프레임 모드, 자동 프레임 모드, 프리셋 프레임 모드로 바꾸거나 끌 수 있습니다.
- **Enter (엔터):** 이 버튼을 누르면 Auto Framing(자동 프레임) 같은 현재 AI 기능이 화면에 표시됩니다.
- **Load Preset Hotkey(프리셋 핫키 로드):** 이 버튼을 누르면 사용자가 연속 설정해 둔 프리셋 위치로 이동합니다.
- **Number 0~9(0~9 숫자):** 숫자 버튼을 길게 누르면 프리셋 포인트를 설정할 수 있습니다. 숫자 버튼을 한 번 누르면 프리셋 포인트가 로드됩니다.
- **FOV:** FOV 버튼을 누른 다음 0 을 누르면 시야(FOV) 90도와 120도 사이를 오갈 수 있습니다.
- **WDR:** WDR 버튼을 누른 다음 1 을 누르면 WDR 기능이 활성화/비활성화됩니다.
- **Microphone(마이크):** Microphone 버튼을 누른 다음 4 를 누르면 마이크 기능이 켜지거나 꺼집니다.
- **조명:** 조명 버튼을 1~2 초간 꾹 누르면 보조광 기능이 켜지거나 꺼집니다.
- **보조광 기능이 꺼져 있을 때:** 조명 버튼을 누르면 이미지를 늘리거나 줄일 수 있습니다.
- **보조광 기능이 켜져 있을 때:** 조명 버튼을 누르면 밝기를 높이거나 낮출 수 있습니다.

CAM130 셋업하기

1. TV 위나 삼각대 위에 CAM130 을 장착합니다.

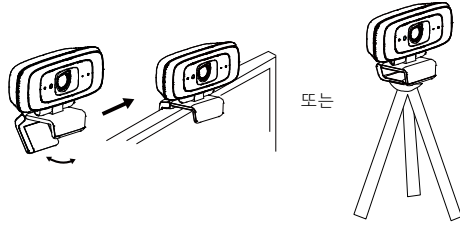

2. 제품에 들어 있는 USB 케이블을 사용해 CAM130 을 PC 에 연결합니다. 신형 PC 에서 Type-C 커넥터를 사용하고자 하는 경우 어댑터를 USB 케이블에 연결한 다음 어댑터의 Type-C 쪽을 PC 에 연결합니다.

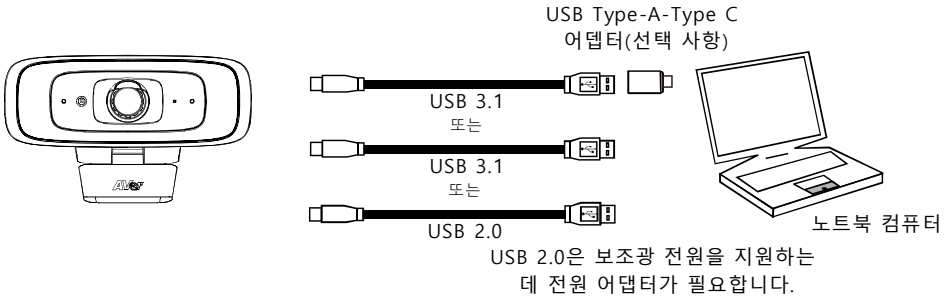

[참고]

■ CAM130 에는 USB 2.0 과 호환되는 USB 3.1 포트가 있습니다.

USB 2.0 과 USB 3.1 포트의 최대 해상도/fps 는 다음과 같습니다.

	M-JPEG	YUV
USB 2.0	- 최대 4k / 30fps - 1080p@60 fps	- 640x480 이하 해상도, 최대 30fps - 720p, 최대 10fps
USB 3.1	- 최대 4k / 30fps - 1080p@60 fps	- 최대 1080p / 30fps - 720p@60fps

■ 디지털 줌 비율 vs 동영상 해상도

해상도	줌인/줌아웃 비율
4K	N/A
1080p/60fps	2 배
기타	4 배

SmartFrame 기능에는 줌 기능이 필요하기 때문에 4K 해상도에서는 작동하지 않습니다.

3. 앱에서 CAM130 을 카메라나 동영상 기기로 선택합니다. CAM130 을 마이크로 사용하려면 PTZApp2 나 리모컨을 사용해 활성화한 다음 CAM130 을 마이크 또는 오디오 기기로 선택하면

됩니다. 참석자가 여러 명인 회의의 경우 외장 전문 마이크를 사용하거나 AVer Fone540 과 함께 사용하면 최상의 결과를 얻을 수 있습니다.

[참고] CAM130 의 내장 마이크는 기본 설정상 꺼져 있습니다.

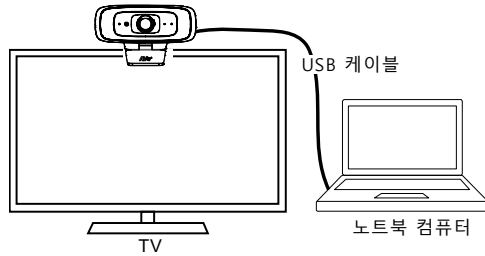

PTZApp 2 설치

<https://www.aver.com/download-center> (글로벌 및 유럽 본사) 또는 <https://www.averusa.com/business/support/> (미국)로 이동하여 PTZApp 2 를 다운로드하십시오. 다운로드 후 파일을 더블 클릭하고 화면 상의 안내에 따라 설치를 완료합니다. PTZApp 2 를 설치한 후 PTZApp 2 아이콘을 더블 클릭하여 애플리케이션을 실행합니다.

PTZApp 2 사용

PTZApp 2 를 이용하여 카메라의 AI 추적 기능, 팬, 틸트, 줌 및 몇 가지 고급 이미지 및 오디오 설정을 구성할 수 있습니다. 자세한 내용은 사용 설명서를 참조하십시오.

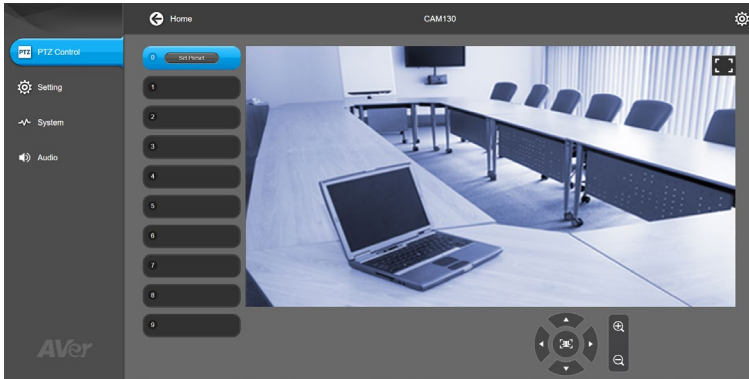

사 용 자 안 내 문
이 기기는 업무용 환경에서 사용할 목적으로 적합성평가를 받은 기기로서 가정용 환경에서 사용하는 경우 전자파간섭의 우려가 있습니다.
※ 사용자 안내문은 "업무용 방송통신기자재"에만 적용한다.

기종별	사용자안내문
A 급 기기 (업무용 방송통신기자재)	이 기기는 업무용(A 급) 전자파적합기기로서 판매자 또는 사용자는 이 점을 주의하시기 바라며, 가정외의 지역에서 사용하는 것을 목적으로 합니다.



©2021 AVer Information Inc. All rights reserved.

추가 도움

FAQ, 기술 지원, 소프트웨어 및 사용 설명서 다운로드는 다음 홈페이지를 참조하세요:

<https://www.aver.com>

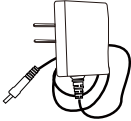
Contenu de l'emballage

Appareil CAM130 et Couvre-objectif	Adaptateur d'alimentation*	Vis pour trépied	Câble USB 3.1 de type C à type A (1,8 m)
			

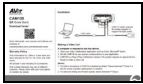

Carte av. code QR



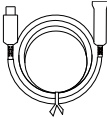
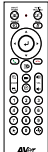

*L'adaptateur secteur diffère entre les pays de vente, selon le type de prises secteur qu'ils utilisent.

*L'adaptateur secteur sera nécessaire pour prendre en charge la fonction de remplissage d'éclairage uniquement lors de la connexion de la CAM130 au port USB 2.0 du PC.

Accessoires en option

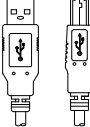
Allonge USB 3.1 (10, 20 ou 30 m)	Télécommande	Support de montage sur tableau blanc	Support de montage su table
			

Sacoche de transport	Câble USB 2.0 de type C à type A (5 m)	Adaptateur USB de type A à type C
		

Aperçu général

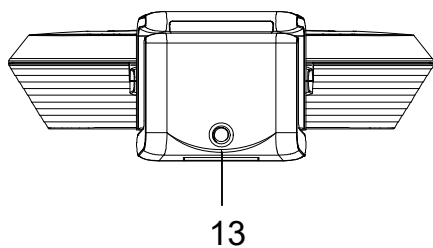
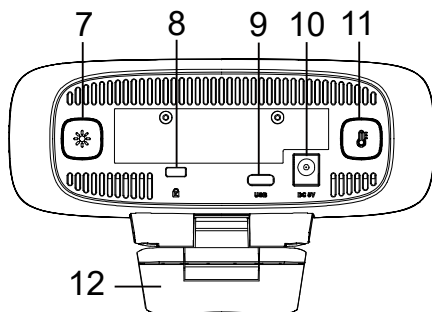
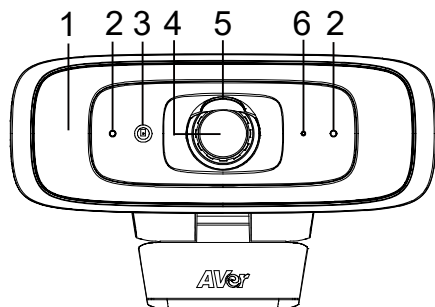

- (1) Lampe d'appoint
- (2) Micros
- (3) Capteur couleur
- (4) Objectif
- (5) Couvre-objectif
- (6) Voyant indicateur LED
- (7) Bouton de niveau d'éclairage
- (8) Verrouillage Kensington
- (9) Port USB 3.1 type C
- (10) Prise d'alimentation jack 5 V CC
- (11) Bouton de température de couleur
- (12) Clip TV
- (13) Taraudage pour trépied

Voyant indicateur LED

Allumage: un clignotement en bleu





Démarrage: rouge fixe

Mode veille: orange fixe

En attente: blanc fixe

En service: bleu fixe

Réglage lumière d'appoint

- Appuyez longuement (de 2 à 3 secondes) sur le bouton de température  ou sur celui du niveau d'éclairage  pour allumer ou éteindre l'éclairage d'appoint.
- Maintenez simultanément appuyés le bouton de température  et le bouton de réglage de l'éclairage d'appoint  pendant 2 à 3 secondes pour commuter entre les réglages automatique et manuel de l'éclairage.
- Si vous voulez débrancher l'adaptateur pendant que le streaming USB est en cours, éteignez d'abord la lumière d'appoint pour éviter que le système ne s'éteigne.
- Pour de plus amples détails, voyez le mode d'emploi.

[Remarques]



1. Par défaut, la fonction d'éclairage est définie sur «automatique». Quand le streaming vidéo est en cours, l'éclairage d'appoint reste allumé et son intensité est réglée automatiquement en fonction de la lumière ambiante dans la salle de réunion.
2. Les utilisateurs peuvent définir des modalités d'éclairage avancées par le biais de l'application AVer PTZApp 2.
3. L'éclairage d'appoint est beaucoup plus intense si vous utilisez l'adaptateur secteur, car la puissance que celui-ci délivre est bien plus élevée que celle provenant d'un port USB.

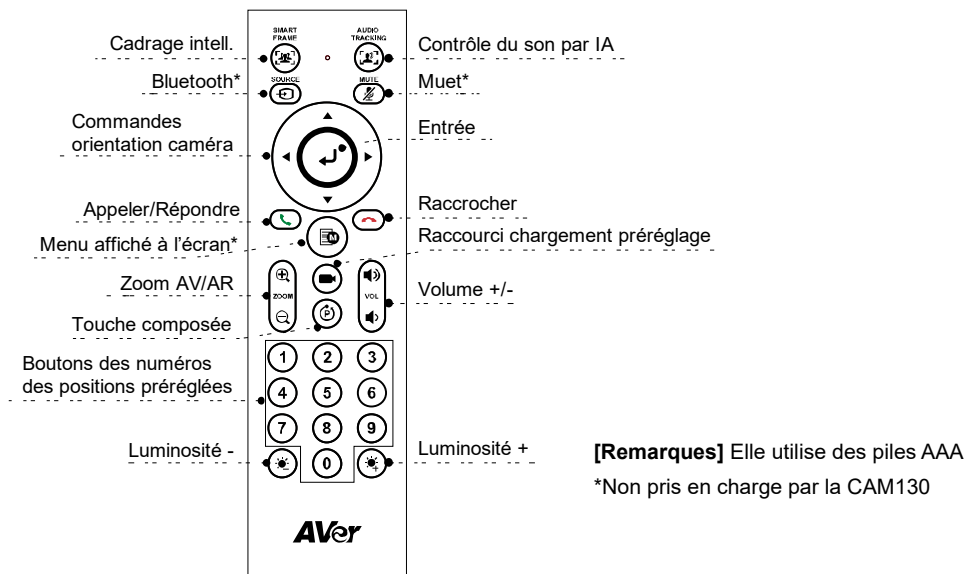

Télécommande (en option)



- **SmartFrame** (SmartFrame icon) (**cadrage intelligent**): le réglage automatique de l'angle de champ permet d'inclure tous les participants sur l'écran. Appuyez longuement (de 1 à 2 secondes) pour commuter entre les modes de cadrage manuel, automatique ou préréglé, ou l'extinction.
- **Entrée** (ENTER icon): appuyez pour afficher la fonction d'IA actuelle, comme le cadrage automatique.
- **Chargement de la touche de raccourci de préréglage** (PRESET CHARGE icon): appuyez dessus pour parcourir en séquence les positions préréglées définies par l'utilisateur.
- **Numéros de 0 à 9**: appuyez longuement sur le bouton du chiffre pour définir le point de préréglage. Cliquez une fois sur la touche du chiffre pour charger le point de préréglage.
- **Angle de champ**: appuyez sur (FIELD OF VIEW icon) puis sur (0) pour modifier l'angle de champ dans une plage de 90 à 120 degrés.
- **WDR (plage dynamique étendue)**: appuyez sur (FIELD OF VIEW icon) puis sur (1) pour activer ou désactiver la fonction WDR.
- **Micro**: appuyez sur (MICRO icon) puis sur (4) pour activer ou désactiver la fonction micro.
- Appuyez longuement (de 1 à 2 secondes) sur le bouton (LIGHTNESS MINUS icon) ou (LIGHTNESS PLUS icon) pour activer ou désactiver

la fonction d'éclairage d'appoint.

■ Si la lumière d'appoint est éteinte, appuyez sur les boutons  /  pour augmenter ou diminuer la luminosité de l'image.

■ Si la lumière d'appoint est allumée, appuyez sur les boutons  /  pour augmenter ou diminuer son intensité.

Configuration de la CAM130

1. Installez la CAM130 sur le haut d'un téléviseur ou sur un trépied.

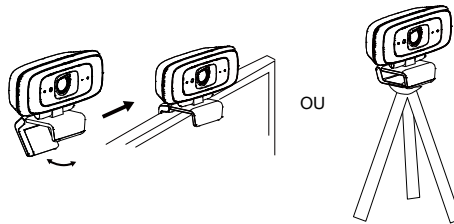

2. Connectez la CAM130 à l'ordinateur à l'aide du câble USB fourni. Pour utiliser le connecteur type C d'un ordinateur récent, branchez l'adaptateur au câble USB, puis l'extrémité type C de l'adaptateur à l'ordinateur.

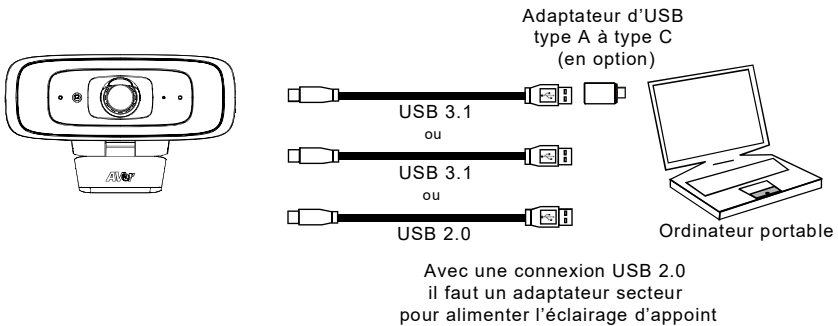

[Remarques]

■ La CAM130 est dotée d'un port USB 3.1, compatible avec USB 2.0.

Les résolutions et les cadences maximales sur les ports USB 2.0 et 3.1 sont reprises ci-dessous.

	M-JPEG	YUV
USB 2.0	- Jusqu'à 4k / 30 i/s - 1080p / 60 i/s	- Résolution de 640x480 ou moins, jusqu'à 30 i/s - 720p, jusqu'à 10 i/s
USB 3.1	- Jusqu'à 4k / 30 i/s - 1080p / 60 i/s	- Jusqu'à 1080p / 30 i/s - 720p / 60 i/s

■ Rapport de zoom numérique contre résolution vidéo

Résolution	Rapport de zoom AV/AR
4K	S/O
1080p / 60i/s	x2
Autres	x4

La fonction SmartFrame exige la fonction zoom. Elle ne fonctionne donc pas en résolution 4K.

- Sélectionnez la CAM130 comme caméra ou appareil vidéo dans votre application. Si vous voulez utiliser le micro de la CAM130, activez-le d'abord depuis l'application PTZApp2 ou à l'aide de la télécommande, puis sélectionnez CAM130 comme micro ou appareil audio. Pour de meilleurs résultats dans les conférences multiples, il est conseillé d'utiliser un micro professionnel externe ou d'utiliser la caméra avec un Fone540 AVer.

[Remarque] Par défaut, le micro intégré de la CAM130 est désactivé.

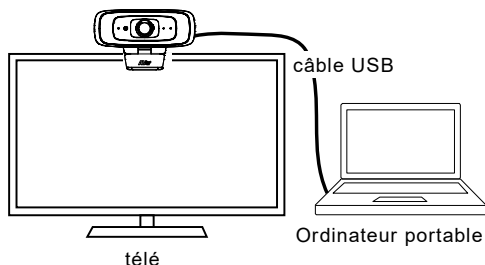

Installer PTZApp 2

Veillez vous rendre à <https://www.aver.com/download-center> (Siège mondial & européen) ou <https://www.averusa.com/business/support/> (USA) pour télécharger l'application PTZApp 2. Après le téléchargement, double-cliquez sur le fichier et suivez les instructions à l'écran pour terminer l'installation.

Après avoir installé PTZApp 2, double-cliquez sur son icône pour lancer l'application.

Utiliser PTZApp 2

Vous pouvez utiliser PTZApp 2 pour configurer les fonctions de suivi IA, les fonctions de panoramique, d'inclinaison et de zoom de la caméra et certains réglages avancés de l'image et du son. Veuillez vous référer au manuel de l'utilisateur pour plus de détails.

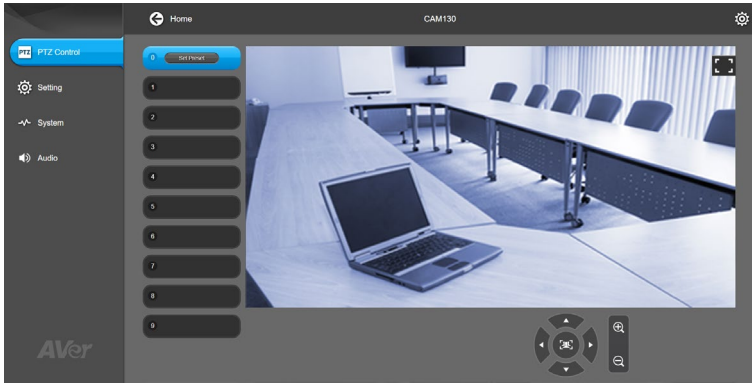

Cet appareil numérique de la classe A est conforme à la norme NMB-003 du Canada.

©2021 AVer information Inc. Tous droits réservés.

Aide supplémentaire

Pour la FAQ, l'assistance technique et le téléchargement du logiciel et du mode d'emploi, veuillez visiter : <https://www.aver.com>

Coordonnées de contact

Mondiales

AVer Information Inc.

<https://www.aver.com>

8F, No.157, Da-An Rd., Tucheng Dist.,

New Taipei City 23673, Taïwan

Tel : +886 (2) 2269 8535

Siège européen

AVer Information Europe B.V.





<https://www.avereurope.com>

Westblaak 140, 3012KM, Rotterdam, Pays-Bas

Tel : +31 (0) 10 7600 550

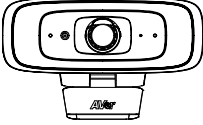
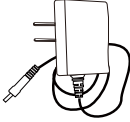
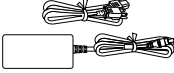
Assistance technique : EU.RMA@aver.com

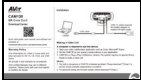
Contenido de la caja

Unidad CAM130 y cubierta del objetivo	Adaptador de corriente*	Adaptador de alimentación y cable de alimentación*	Cable USB 3.1 tipo C a tipo A (1,8m)
			
Tarjeta de código QR	Tornillo del trípode		
			

*El adaptador de alimentación variará en función de la toma de corriente estándar del país en el que se venda el producto.

*Se requerirá un adaptador de corriente para admitir la función de luz de relleno solo cuando se conecta la CAM130 al puerto USB 2.0 de la PC.

Accesorios opcionales

Alargador USB 3.1 de 10m/20m/30m	Mando a distancia	Soporte para pizarra digital	Soporte para mesa
			
Funda de transporte	Cable USB 2.0 tipo C a tipo A (5m)	Adaptador USB tipo A a Tipo C	
			

Información general

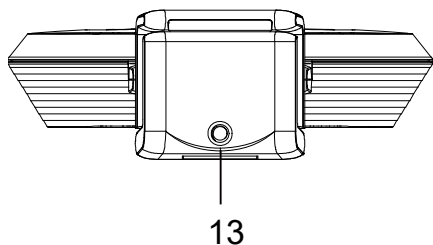
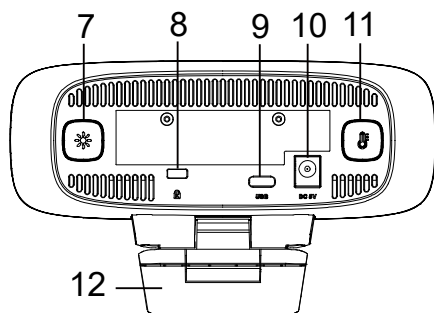
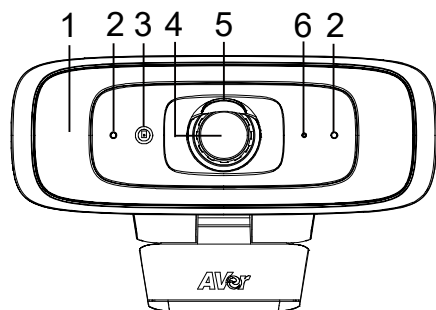

- (1) Luz de relleno
- (2) Micrófonos
- (3) Sensor de color
- (4) Objetivo
- (5) Cubierta del objetivo
- (6) Indicador led
- (7) Botón de nivel de iluminación
- (8) Bloqueo Kensington
- (9) Puerto USB 3.1 tipo C
- (10) Conector de alimentación de 5 Vcc
- (11) Botón de temperatura de color
- (12) Clip para TV
- (13) Orificio para tornillo del trípode

Indicador led

Encendido: parpadea en azul una vez





Inicio: rojo fijo

Modo de suspensión: naranja fijo

En espera: blanco fijo

En uso: azul fijo

Control de la luz de relleno

- Mantenga pulsado el botón de temperatura  o de nivel de iluminación  durante 2~3 segundos para activar/desactivar la función de luz de relleno.
- Mantenga pulsados los botones de temperatura  y de nivel de iluminación  al mismo tiempo durante 2~3 segundos para alternar entre el ajuste automático/manual.
- Si desea desenchufar el adaptador de alimentación durante la transmisión de vídeo USB, apague la luz de relleno primero para evitar que se cierre el sistema.
- Para más información, consulte el manual del usuario.

[Notas]

1. La función de luz de relleno está establecida en modo automático de forma predeterminada. Durante la transmisión de vídeo, se encenderá la luz de relleno y el nivel de iluminación se ajustará automáticamente en función de las condiciones de luz de la sala.
2. Los usuarios pueden realizar una configuración avanzada del comportamiento de la iluminación a través de AVer PTZApp 2.
3. El nivel de brillo de la luz de relleno es mucho mayor cuando se conecta el adaptador de alimentación, ya que el voltaje de alimentación del adaptador de alimentación es muy superior al de la alimentación USB.

Mando a distancia (opcional)

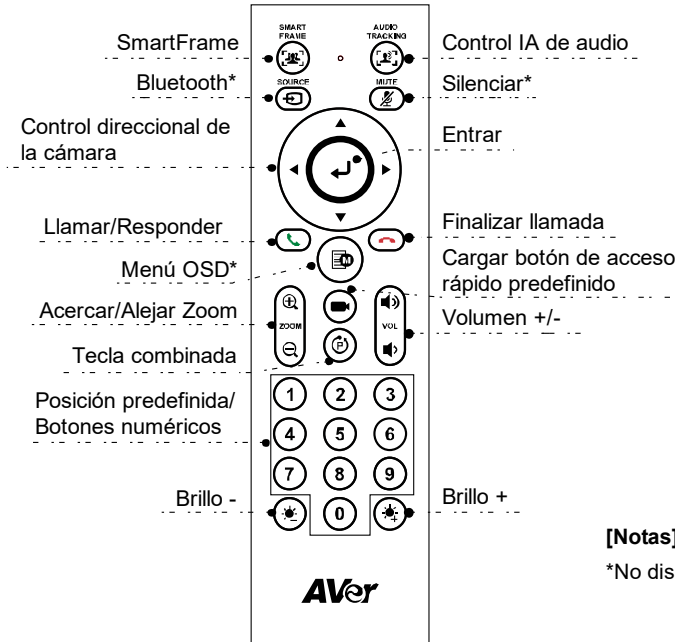





[Notas] Se necesitan pilas AAA

*No disponible en la CAM130

- **SmartFrame** (📷): Ajuste automático del campo de visión (FOV) con un clic para encuadrar a todos los participantes en la pantalla. Mantenga pulsado el botón durante 1~2 segundos para alternar entre los ajustes disponibles: encuadre manual, automático, preestablecido o apagado.
- **Entrar** (↵): Pulse este botón para mostrar la función de IA actual en la pantalla (p. ej., Encuadre automático).
- **Cargar botón de acceso rápido predefinido** (📌): Pulse este botón para pasar a la posición predefinida que el usuario haya establecido en la secuencia.
- **Números 0~9**: Mantenga pulsado el botón de un número para establecer el punto predefinido. Pulse una vez el botón para cargar el punto predefinido.
- **FOV**: Pulse (📷) seguido de (0) para alternar entre el campo de visión de 90 y 120 grados.
- **WDR**: Pulse (📷) seguido de (1) para activar/desactivar la función WDR.
- **Micrófono**: Pulse (📷) seguido de (4) para activar/desactivar la función de micrófono.
- Mantenga pulsado el botón (☀️) o (🌑) durante 1~2 segundos para activar/desactivar la

función de luz de relleno.

- Cuando la luz de relleno esté apagada, pulse el botón  /  para aumentar/disminuir el brillo de la imagen.
- Cuando la luz de relleno esté encendida, pulse el botón  /  para aumentar/disminuir el nivel de iluminación.

Instalación de la CAM130

1. Instale la CAM130 en la parte superior de un TV o en un trípode.

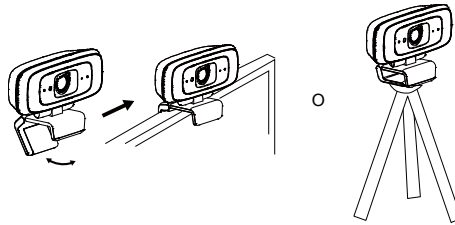

2. Conecte la CAM130 a un PC con el cable USB incluido. Si desea utilizar el conector tipo C en un PC, conecte el adaptador al cable USB y luego conecte el extremo tipo C del adaptador al PC.

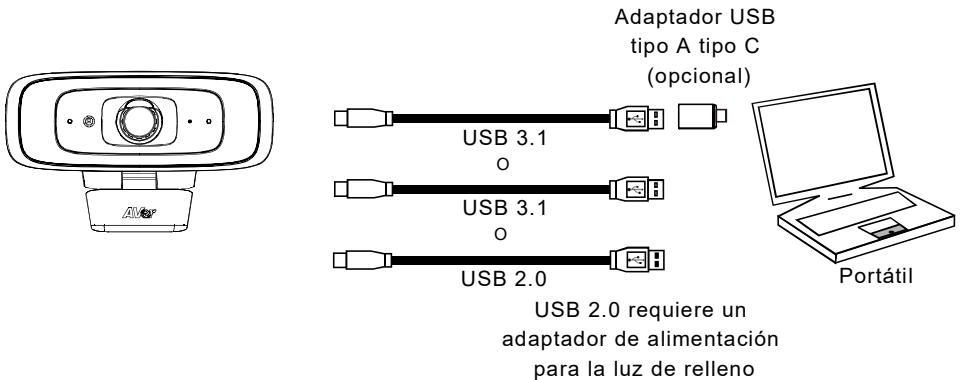

[Notas]

- La CAM130 tiene un puerto USB 3.1 que es compatible con USB 2.0.

A continuación se muestra la resolución/fps máxima para los puertos USB 2.0 y USB 3.1.

	M-JPEG/fps	YUV/fps
USB 2.0	- Hasta 4k / 30fps - 1080p / 60 fps	- Resolución de 640x480 o menos, hasta 30 fps - 720p, hasta 10 fps
USB 3.1	- Hasta 4k / 30fps - 1080p / 60 fps	- Hasta 1080p / 30 fps - 720p / 60 fps

■ Ratio de zoom digital vs. resolución de vídeo

Resolución	Acercar/Alejar
4K	N/A
1080p/60fps	2x
Otra	4x

Dado que la función SmartFrame requiere la función de zoom, no funcionará con una resolución 4K.

3. Seleccione la CAM130 como su cámara o dispositivo de vídeo en la aplicación. Si desea utilizar el micrófono de la CAM130, utilice PTZApp2 o el mando a distancia para activarlo primero y luego seleccione la CAM130 como su micrófono o dispositivo de audio. Para conferencias en las que participen varias personas, se recomienda utilizar un micrófono profesional externo o combinar la cámara con AVer Fone540 para un óptimo resultado.

[Nota] El micrófono integrado de la CAM130 está desactivado de forma predeterminada.

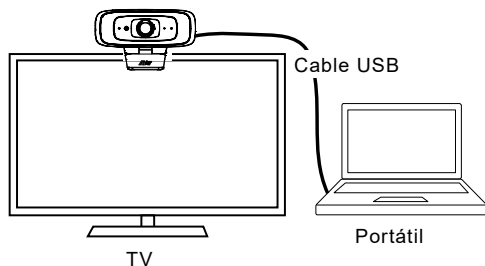

Instale PTZApp 2

Por favor, vaya a <https://www.aver.com/download-center> (Sede Global & Europea) o <https://www.averusa.com/business/support/> (USA) para descargarse PTZApp 2. Después de la descarga, haga doble clic sobre el archivo y siga las instrucciones en pantalla para completar la instalación.

Después de instalar PTZApp 2, haga doble clic en el icono PTZApp 2 para ejecutar la aplicación.

Use PTZApp 2

Puede usar PTZApp 2 para configurar las funciones de seguimiento AI, panorámica, inclinación y usar el zoom de la cámara y los ajustes de audio. Consulte el manual del usuario para conocer los detalles.

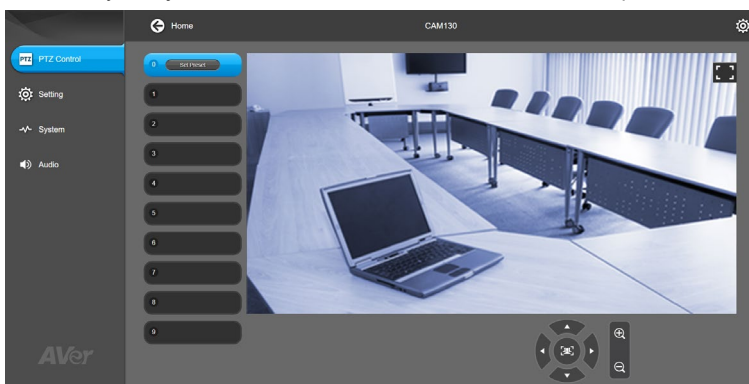

@2021 AVer Information Inc. Todos los derechos reservados.

Más ayuda

Para preguntas frecuentes, soporte técnico y descargas de software y manuales del usuario, visite:

<https://www.aver.com>

Información de contacto

Global

AVer Information Inc.

<https://www.aver.com>

8F, No.157, Da-An Rd., Tucheng Dist.,

New Taipei City 23673, Taiwan

Tel.: +886 (2) 2269 8535

Sede europea

AVer Information Europe B.V.

<https://www.avereurope.com>

Westblaak 140, 3012KM, Rotterdam, Netherlands

Tel.: +31 (0) 10 7600 550

Soporte técnico: EU.RMA@aver.com

Содержимое упаковки



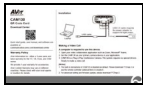

<p>Устройство CAM130 Крышка объектива</p>	<p>Сетевой адаптер*</p>	<p>Винт для крепления на штатив</p>	<p>Кабель-переходник с USB 3.1 Type-C на Type-A (1,8 м)</p>
			
<p>Карточка с QR-кодом</p>			

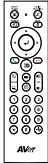

*Тип вилки адаптера питания зависит от стандарта розеток сети питания в стране продажи устройства.

*Адаптер питания потребуется для поддержки функции заполняющего света только при подключении CAM130 к порту USB 2.0 ПК.

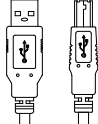
Дополнительные аксессуары

<p>Удлинитель USB 3.1, 10м/20м/30м.</p>	<p>Пульт ДУ</p>	<p>Крепление на классную доску</p>	<p>Крепление на стол</p>
			
<p>Сумка для переноски</p>	<p>Кабель-переходник с USB 3.1 Type-C на Type-A (5 м)</p>	<p>Адаптер USB Type-A - USB Type-C</p>	
			

Основные компоненты

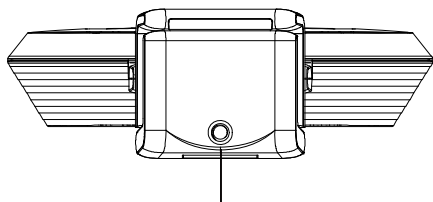
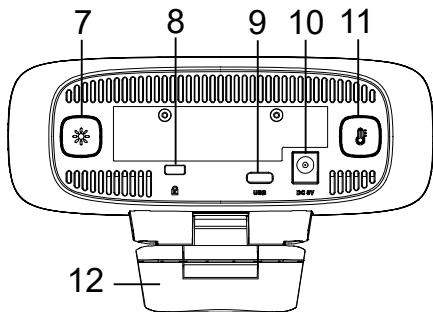
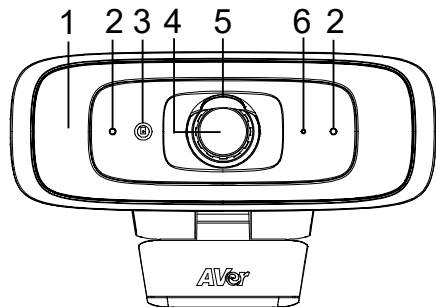

13

- (1) Заполняющая подсветка
- (2) Микрофоны
- (3) Датчик цвета
- (4) Объектив
- (5) Крышка объектива
- (6) ЖК индикатор
- (7) Кнопка уровня подсветки

- (8) Замок Кенсингтона
- (9) Порт USB 3.1 type-C
- (10) Разъем питания 5 В пост. тока
- (11) Переключатель цветовой температуры
- (12) Крепление на ТВ
- (13) Резьбовое отверстие под штатив

ЖК индикатор

Включение питания: Мигает синим один раз

Загрузка системы: Горит красным

Спящий режим: Горит оранжевым

Режим ожидания: Горит белым

Рабочий режим: Горит синим

Управление подсветкой

- Удерживайте кнопку температуры  или кнопку уровня освещенности  в течение 2-3 секунд, чтобы включить/выключить функцию подсветки.
- Для переключения между автоматической и ручной регулировкой освещения удерживайте одновременно кнопку температуры  и кнопку уровня освещенности  в течение 2-3 секунд.
- Если вы хотите отключить адаптер питания при включенной потоковой передаче видео через порт USB, сначала выключите подсветку, чтобы избежать выключения системы.
- Более подробное описание приведено в руководстве пользователя.

[Примечание]

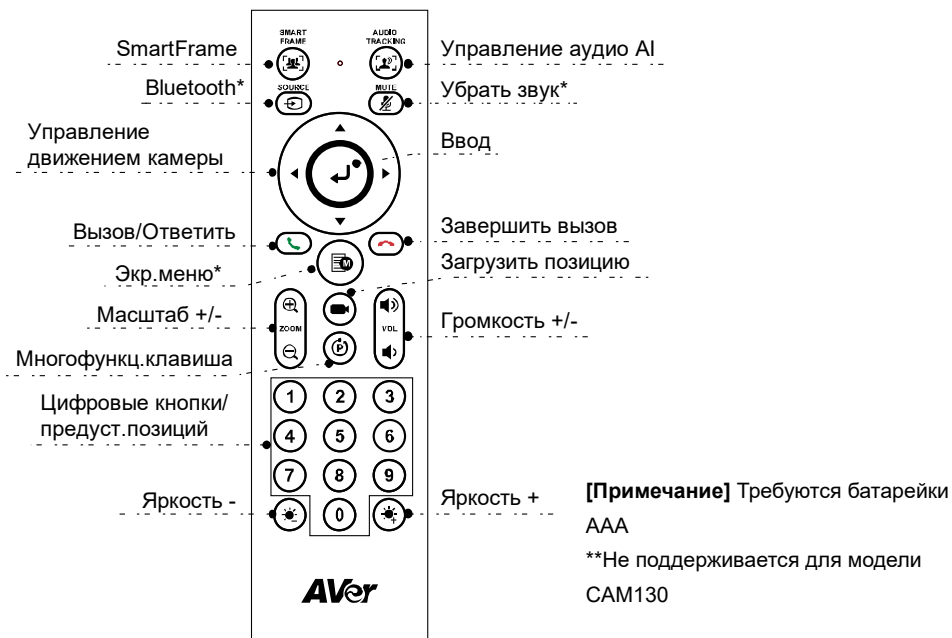

1. Функция заполняющей подсветки установлена на автоматический режим по умолчанию. При включении потоковой передачи видео включается заполняющая подсветка, а уровень освещения автоматически регулируется в зависимости от фактической световой среды в конференц-зале.
2. Пользователи могут выполнить дополнительные настройки режима освещения с помощью AVer PTZApp 2.
3. Уровень яркости подсветки при подключении адаптера питания значительно выше, так как напряжение питания, поступающего через сетевой адаптер, значительно выше, чем напряжение питания через порт USB.

Пульт ДУ (приобретается дополнительно)



- **Функция SmartFrame** (SmartFrame): Нажмите один раз для автоматической регулировки зоны обзора, позволяющей включить в экран всех участников встречи. Нажмите и удерживайте кнопку в течение 1–2 секунд, чтобы переключиться между режимами ручной настройки, автокадрирования и заданного кадрирования.
- **Ввод** (Enter): Нажмите эту кнопку, чтобы отобразить текущую функцию ИИ на экране, например, Auto Framing (Автокадрирование).
- **Горячая клавиша «Загрузить позицию»** (Position): Нажмите, чтобы выбрать заранее заданную позицию, в соответствии с последовательностью, заданной пользователем.
- **Цифровые кнопки (0-9)**: Нажмите и удерживайте кнопку с цифрой, чтобы выбрать предустановленную позицию. Нажмите кнопку с цифрой, чтобы загрузить предустановленную позицию.
- **Угол обзора**: Нажмите (FOV), а затем (0), чтобы изменить угол обзора от 90 до 120 градусов.
- **WDR (Широкий динамич. диапазон)** Нажмите (WDR), а затем (1), чтобы

включить/отключить функцию WDR.

- **Микрофон:** Нажмите , а затем , чтобы включить/отключить функцию микрофона.
- Нажмите и удерживайте кнопку  или  в течение 1-2 секунд, чтобы включить или выключить функцию подсветки.
- Когда подсветка выключена, нажмите кнопку /, чтобы увеличить/уменьшить яркость изображения.
- Когда подсветка включена, нажмите кнопку /, чтобы увеличить/уменьшить уровень освещения.

Настройка камеры CAM130

1. Установите камеру CAM130 на телевизор или на штатив.

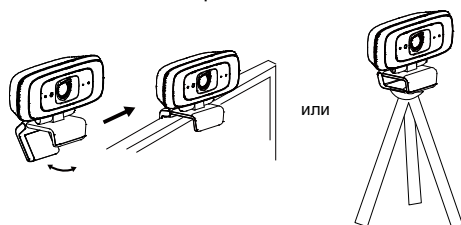

2. Подсоедините камеру CAM130 к ПК с помощью прилагаемого кабеля USB. Если вы хотите использовать разъем USB Type-C, имеющийся на более новых ПК, то подключите ваш адаптер к USB-кабелю, а затем подключите разъем USB Type-C адаптера к компьютеру.

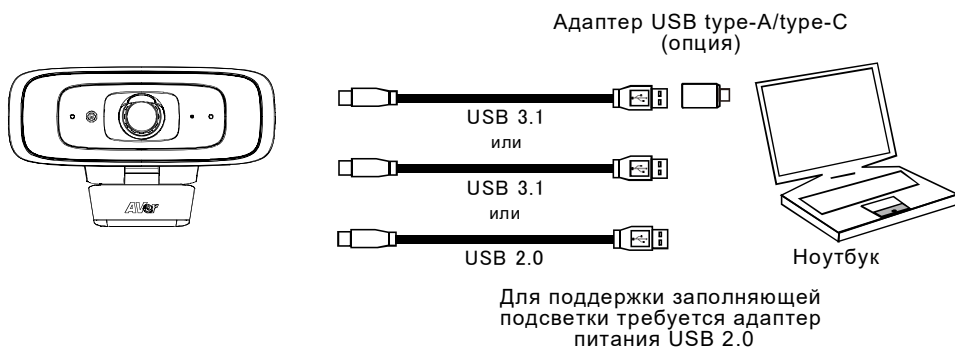

[Примечание]

- Камера CAM130 оснащена портом USB 3.1, совместимым с USB 2.0.

Максимальное разрешение и частота кадров/сек для портов USB 2.0 и USB 3.1 указаны

ниже.

	M-JPEG	YUV
USB 2.0	- До 4к / 30 кадров в секунду - 1080р / 60 кадров в секунду	- Разрешение 640x480 или меньше, до 30 кадров в секунду - 720р, до 10 кадров в секунду
USB 3.1	- До 4к / 30 кадров в секунду - 1080р / 60 кадров в секунду	- До 1080р / 30 кадров в секунду - 720р / 60 кадров в секунду

■ Коэффициент масштабирования и разрешение видео

Разрешение	Коэффициент масштабирования
4K	Неприменимо
1080р при 60 кадров/с	2-кратн.
Другое	4-кратн.

Поскольку функция SmartFrame требует работы функции масштабирования, она не действует при разрешении 4K.

3. Выберите устройство CAM130 в качестве камеры или видеоприбора в приложении. Если вы хотите использовать микрофон камеры CAM130, сначала включите его с помощью приложения PTZApp2 или пульта ДУ, а затем выберите CAM130 в качестве микрофона или аудиоприбора. Для проведения видеоконференций с участием нескольких человек рекомендуется использовать внешний профессиональный микрофон или систему AVerFone540 для достижения наилучших результатов.

[Примечание] Встроенный микрофон камеры CAM130 по умолчанию отключен.

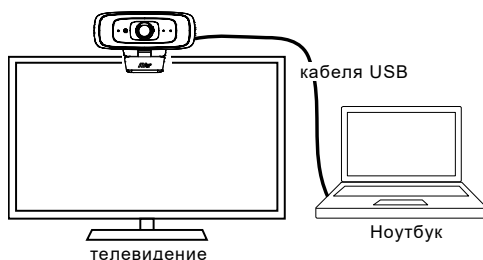

Установка приложения PTZApp 2

Для загрузки PTZApp 2 посетите веб-сайт <https://www.aver.com/download-center> (весь мир и Европа) или веб-сайт <https://www.averusa.com/business/support/> (США). После загрузки дважды щелкните на файле и следуйте инструкциям на экране, чтобы завершить установку. Установив приложение AVer PTZApp 2, дважды щелкните на значке AVer PTZApp 2 для запуска приложения.

Использование приложения PTZApp 2

С помощью приложения PTZApp 2 можно настроить функции ИИ для отслеживания выступающих участников, панорамирования, наклона и увеличения, а также для некоторых дополнительных настроек изображения и звука. Подробнее см. в руководстве пользователя.

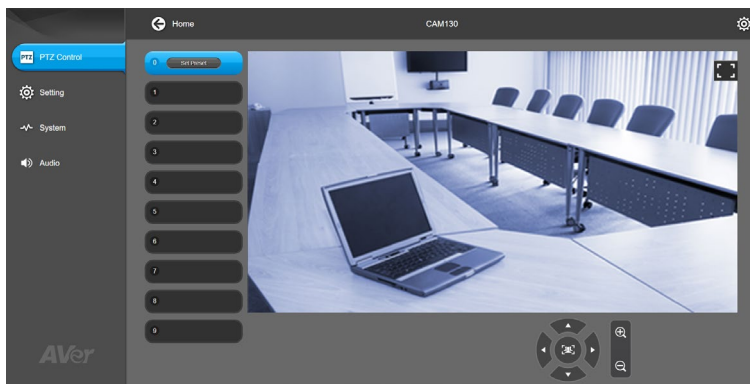

©2021 AVer Information Inc. Все права защищены.

Дополнительная помощь

Чтобы ознакомиться с ответами на часто задаваемые вопросы, получить техническую поддержку, загрузить обновление ПО или руководство пользователя, посетите веб-сайт:

<https://www.aver.com>

Контактная информация

Весь мир

AVer Information Inc.

<https://www.aver.com>

8F, No.157, Da-An Rd., Tucheng Dist.,

New Taipei City 23673, Taiwan

Tel.: +886 (2) 2269 8535

Европейская штаб-квартира

AVer Information Europe B.V.

<https://www.avereurope.com>

Westblaak 140, 3012KM, Rotterdam, Netherlands

Tel.: +31 (0) 10 7600 550

Техническая поддержка: EU.RMA@aver.com

