



KITCHEN SOLUTIONS

Moderne Stromintegration für Küchen

It's electric.

**BACH
MANN**

Unsere Welt steckt voller Möglichkeiten

Die neuen BACHMANN Steckdoseneinheiten für den Küchenbereich sind das Ergebnis jahrelanger Erfahrung und deutscher Ingenieurskunst. Dazu hochwertige Materialien und die Zusammenarbeit mit namhaften Produktdesignern machen aus unseren Steckdoseneinheiten Designstücke für die perfekte Stromintegration.

BACHMANN KITCHEN SOLUTIONS garantieren, dass Sie optimale Anschlüsse und beste Verbindungen nutzen können. Unsere Produkte sind mit zahlreichen international gängigen Steckdosen und bei Bedarf auch mit Datenanschlüssen konfigurierbar. Sprechen Sie uns an. Wir unterstützen Sie gerne bei Sonderlösungen und Projekten.

NEU DUE 6

Preisgekrönte Steckdoseneinheit, die sich durch austauschbare Deckel elegant in die Umgebung integrieren lässt.



NEU PIX 8

Vielseitig einsetzbare, minimalistische Anschlusseinheiten mit austauschbaren Zierringen zum Setzen farblicher Akzente.



NEU KAPSA 10

Modular bestückbare Steckdoseneinheit, die durch ihren aufklappbaren Deckel zum Schutz vor äußeren Einflüssen optimal für den Einsatz in der Küche geeignet ist.



TWIST 12

Sehr kompakte Steckdoseneinheit mit geringer Einbautiefe. TWIST ist so flach, dass sie darunterliegende Einbauten nicht stört.



ELEVATOR 14

Konzipiert für 80 mm Standard-Lochdurchmesser ist ELEVATOR das kompakte Kraftpaket mit bis zu drei Steckdosen. Im Ruhezustand in der Tischplatte versenkt, fährt sie auf leichten Druck automatisch aus.



ELEVATOR COVER 16

Das Gehäuse für ELEVATOR für die Montage an der Wand oder in der Ecke sowie direkt im Schrank.



NEU SMART PLUG / FLAT PLUG 18

Stromnutzung auf engstem Raum. Passend für alle gängigen Einbau-Steckdosensysteme können diese Flachstecker optimal hinter Schränken und Geräten eingesetzt werden.



CASIA 20

Universell einsetzbare Steckdosenleisten für die Montage sowohl in der Ecke als auch an der Wand.

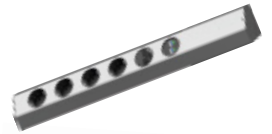

POWER FRAME 22

Für den integrierten Energieanschluss. Vielfältige Anwendungsmöglichkeiten. Die Steckdoseneinheit wird einfach in den Einbaurahmen eingeklickt.



POWER FRAME COVER 24

Die würdige Evolution der POWER FRAME – eine elegante und formschöne Abdeckung, die besonders gut in designorientierte Küchen passt.



CONI 26

Freier Zugang zur Energieversorgung. Dank integriertem Bürsteneinsatz werden Kabel nicht eingeklemmt.

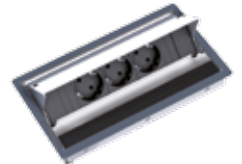

LIFT 28

Rundum funktionelle, versenkbare Kombination von anspruchsvollem Design und präziser Mechanik.



Zubehör und Montageartikel 30



World of opportunities



Funktionsbausteine ab Werk integrierbar



Überspannungsschutz

In der heutigen Zeit ist der Ausfall elektrischer sowie elektronischer Geräte ein „worst case“. Der Schutz elektrischer und elektronischer Geräte gegen zu hohe elektrische Spannung ist wichtiger denn je. Eine Voraussetzung für viele Anwender ist heutzutage eine „24/7-Verfügbarkeit“. Hier hilft die BACHMANN Leiste mit eingebautem Überspannungsschutz.

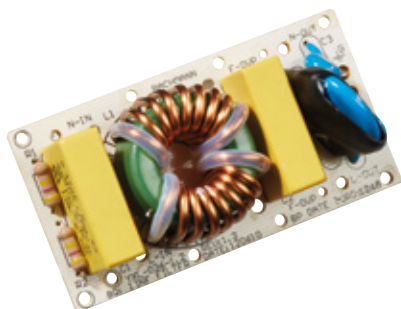

Netz- und Frequenzfilter

Netz- und Frequenzfilter sorgen für eine effektive Siebung und Glättung der Eingangsspannung. Mit unserem Netz- und Frequenzfilter kommt nur die „saubere“ Spannung an. Durch die Spannungsstabilisierung und das Ausfiltern der Störfrequenzen kann das angeschlossene Gerät korrekt und störungsfrei arbeiten.



USB 3.0 Keystone Modul

Das USB-Keystone Modul unterstützt USB 3.0 und ermöglicht eine Datenübertragung in high-speed. Es stehen drei verschiedene Buchse-Buchse-Kombinationen für verschiedene Konfigurationen zur Verfügung.

USB-Charger

Die USB-Charger-Komponente verfügt über zwei Ports mit max. 2,15 A. Integriert in BACHMANN Produkte ist das Laden mobiler Geräte mit dem universellen USB-Charger sehr komfortabel und durch das integrierte Netzteil werden Steckdosenplätze gespart.

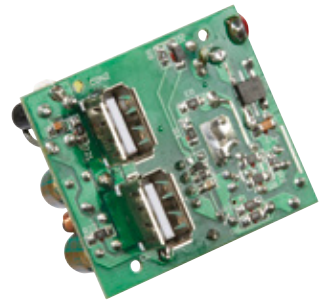

Fehlerstromschutzschalter / Leitungsschutzschalter

Mit dem eingebauten Fehlerstromschutzschalter / Leistungsschutzschalter in einer BACHMANN Leiste ist man auf der sicheren Seite. Hierbei kann zwischen den beiden Schutzschaltern gewählt werden. Aber auch eine Kombination ist selbstverständlich möglich.

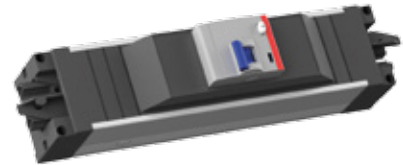

Konfigurieren Sie Ihr individuelles BACHMANN Produkt auf www.bachmann.com





DESIGN PLUS

powered by: **light+building**

INNOVATIONSPREIS

ARCHITEKTUR*TECHNIK

NEU

DUE Form und Funktion im Duett

DUE ist die ideale Steckdoseneinheit für die Küche. Ebenso im Büro und weiteren Bereichen einsetzbar, garantiert sie einen eleganten Stromanschluss. Austauschbare Abdeckungen bieten auch nach dem Einbau die Möglichkeit, die Optik farblich individuell zu gestalten und ihrer Umgebung anzupassen oder bewusst Highlights zu setzen.

DUE kann, dank geteilter Abdeckung, nach Bedarf aufgeschoben werden und überzeugt auch während der Benutzung in puncto Design. Die geringe Einbautiefe von ca. 45 mm ermöglicht eine platzsparende Integration in Küchenarbeitsplatten, in der Wand und den Einbau über Schubladen.

Vorteile im Überblick

- Austauschbare Abdeckungen in schwarz, weiß und Edelstahl-Optik erhältlich
- Geringe Einbautiefe (ca. 45 mm)
- Platzsparend auch im geöffneten Zustand
- Lieferung mit Einbau-Schablone
- Integrierter Wasserablauf

DUE Steckdoseneinheiten

NEU

Artikelnr. | Ausführung

DUE 2 x Schutzkontaktsteckdose

Gehäuse Kunststoff schwarz; Stromeingang 2,0 m Leitung mit Aderendhülsen und beigelegtem Montagestecker, schwarz
 929.000 | · 2 x Schutzkontaktsteckdose, mit Kinderschutz, schwarz, um 90° gedreht



DUE 2 x Frankreich

Gehäuse Kunststoff schwarz; Stromeingang 2,0 m Leitung mit Aderendhülsen und beigelegtem Montagestecker, schwarz
 929.002 | · 2 x Frankreich / UTE-Steckdose, mit Kinderschutz, schwarz, um 90° gedreht



DUE 2 x UK

Gehäuse Kunststoff schwarz; Stromeingang 2,0 m Leitung mit montiertem Montagestecker (13A), schwarz
 929.004 | · 2 x UK-Steckdose, mit Kinderschutz, schwarz, um 90° gedreht



! Nur Gehäuse, Deckel müssen zusätzlich bestellt werden

DUE Deckel

Artikelnr. | Ausführung

DUE Deckel Edelstahl-Optik

Verfügbar ab Q2 / Q3

929.100 | · Aus Kunststoff, Oberfläche in Edelstahl-Optik
 · Inhalt: 2 x Deckel

DUE Deckel schwarz

929.101 | · Aus Kunststoff, Farbe schwarz ähnlich RAL9005
 · Inhalt: 2 x Deckel

DUE Deckel weiß

929.102 | · Aus Kunststoff, Farbe weiß ähnlich RAL9010
 · Inhalt: 2 x Deckel



DUE Steckdoseneinheit

Die geringe Einbautiefe von ca. 45 mm ermöglicht eine platzsparende Integration in Küchenarbeitsplatten und den Einbau über Schubladen.

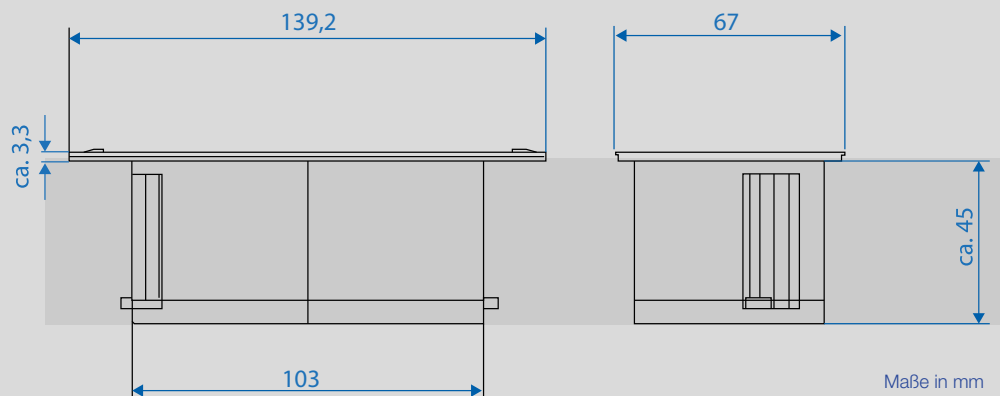

**NEU**

PIX Design auf den Punkt gebracht

Die Designserie PIX umfasst eine Kollektion aus filigranen, runden Steckdosen- und Anschlusseinheiten, die nach Belieben eingesetzt werden können – egal ob im Büro, in der Küche, Lounges oder zu Hause. Einzel oder individuell kombiniert können die Zierringe in verschiedenen Farben gewählt und ausgetauscht werden. Optional ist für PIX ein raffinierter, schwenkbarer Deckel, der vor Staub und Schmutz schützt, erhältlich und kann auch nachträglich ergänzt werden.

Mit seiner runden, flachen Form und dem minimalistischen Äußeren bringt PIX die Anforderungen in Sachen Design auf den Punkt.

Vorteile im Überblick

- Einzel oder individuell kombiniert integrierbar
- Austauschbare, farbige Zierringe
- Geringer Durchmesser von 55 mm
- Optional mit einem schwenkbaren Deckel
- Einfache, auch nachträgliche Montage von oben



PIX Steckdoseneinheiten

NEU

Artikelnr.	Ausführung
------------	------------



PIX 1 x Schutzkontaktsteckdose

Gehäuse Kunststoff schwarz; Stromeingang 2,0 m Leitung mit Aderendhülsen und beigelegtem Montagestecker, schwarz

- | | | | |
|---------|--|---|---|
| 926.001 | <ul style="list-style-type: none"> · 1 x Schutzkontaktsteckdose, mit Kinderschutz, schwarz · Montierter Zierring in schwarz ähnlich RAL9005 · Mit beiliegendem Zierring in weiß ähnlich RAL9010 · Mit beiliegendem Zierring in Edelstahl Optik |  |  |
|---------|--|---|---|



PIX 1 x UTE

Gehäuse Kunststoff schwarz; Stromeingang 2,0 m Leitung mit Aderendhülsen und beigelegtem Montagestecker, schwarz

- | | | | |
|---------|---|---|---|
| 926.003 | <ul style="list-style-type: none"> · 1 x Frankreich / UTE Steckdose mit Kinderschutz, schwarz · Montierter Zierring in schwarz ähnlich RAL9005 · Mit beiliegendem Zierring in weiß ähnlich RAL9010 · Mit beiliegendem Zierring in Edelstahl Optik |  |  |
|---------|---|---|---|

PIX 1 x UK

Gehäuse Kunststoff schwarz; Stromeingang 2,0 m Leitung mit montiertem Montagestecker (13 A), schwarz

- | | | | |
|---------|--|---|---|
| 926.007 | <ul style="list-style-type: none"> · 1 x UK Steckdose, mit Kinderschutz, schwarz · Montierter Zierring in schwarz ähnlich RAL9005 · Mit beiliegendem Zierring in weiß ähnlich RAL9010 · Mit beiliegendem Zierring in Edelstahl Optik |  |  |
|---------|--|---|---|

PIX Deckelset

Verfügbar ab Q3

Artikelnr.	Ausführung
------------	------------

PIX Deckelset schwarz

- | | | |
|---------|--|---|
| 926.101 | <ul style="list-style-type: none"> · Schwenckdeckel mit passendem Zierring, schwarz ähnlich RAL9005 · Inkl. Blenden für Länder- und Anschlussvarianten |  |
|---------|--|---|

PIX Deckelset weiß

- | | | |
|---------|---|---|
| 926.102 | <ul style="list-style-type: none"> · Schwenckdeckel mit passendem Zierring, weiß ähnlich RAL9010 · Inkl. Blenden für Länder- und Anschlussvarianten |  |
|---------|---|---|

 Weitere Farbausführungen auf Anfrage

PIX

Die kompakte Bauform (HxØ: ca. 50 x 68 mm) und geringe Einbautiefe (ca. 45 mm) sorgen für einen platzsparenden Einbau direkt von oben bzw. vorne, der auch im Nachhinein möglich ist.

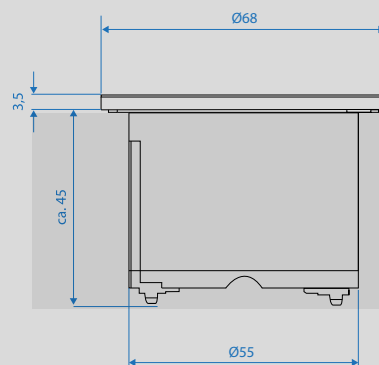

Maße in mm

**NEU**

KAPSA

Modularität und Minimalismus vereint

KAPSA ist durch klassische, reduzierte Formen eine designorientierte und zugleich platzsparende Steckdoseinheit – konzipiert für Küche, Büro und weitere Anwendungsfelder.

Der aufklapp- und austauschbare Deckel sorgt für Schutz vor äußeren Einflüssen und ist in mehreren Ausführungen erhältlich. Dreifach, modular bestückbar wird eine flexible Zusammenstellung ermöglicht. Der Einbau von oben garantiert eine einfache und optional nachträgliche Montage. Eine geringe Einbautiefe von ca. 45 mm und solide Bauform zeichnen KAPSA aus und beweisen: Weniger ist mehr.

Vorteile im Überblick

- Einfach austauschbarer Deckel in mehreren Ausführungen erhältlich
- Dreifach, modular bestückbar
- Aluminium-Deckel mit hochwertiger Haptik
- Geringe Einbautiefe (ca. 45 mm)
- Einfache, auch nachträgliche Montage von oben

KAPSA Steckdoseneinheiten

NEU

KAPSA 3-fach: Steckdosen Strom Länge: ca. 204 mm

Aluminium-Profil eloxiert, Stromeingang 2,0 m Leitung mit Aderendhülsen und Montagestecker, schwarz		
927.000	· 3 x Schutzkontaktsteckdose mit Kinderschutz, schwarz, um 35° gedreht	
927.003	· 3 x UTE / Frankreich-Steckdose mit Kinderschutz, schwarz, um 35° gedreht	
927.006	· 3 x UK-Steckdose mit Kinderschutz, schwarz, um 90° gedreht, mit montiertem Montagestecker (13A)	
927.009	· 3 x Schweiz / CH T13 Steckdose inkl. Sicherung, schwarz, um 0° gedreht	



KAPSA 3-fach: Steckdosen Strom + 1 x USB Doppelcharger (5,2 V / 2,15 A) Länge: ca. 204 mm **U**

Aluminium-Profil eloxiert, Stromeingang 2,0 m Leitung mit Aderendhülsen und Montagestecker, schwarz		
927.001	· 2 x Schutzkontaktsteckdose mit Kinderschutz, schwarz, um 35° gedreht	
927.004	· 2 x UTE / Frankreich-Steckdose mit Kinderschutz, schwarz, um 35° gedreht	
927.010	· 2 x Schweiz / CH T13 Steckdose inkl. Sicherung, schwarz, um 0° gedreht	



KAPSA 3-fach: Steckdosen Strom + 1 x USB Doppelcharger (5,2 V / 2,15 A) + 1 x Custom Modul Länge: ca. 204 mm **U C**

Aluminium-Profil eloxiert, Stromeingang 2,0 m Leitung mit Aderendhülsen und Montagestecker (13A), schwarz		
927.007	· 2 x UK-Steckdose mit Kinderschutz, schwarz, um 90° gedreht	

KAPSA 3-fach: Steckdosen Strom + 1 x Custom Modul Länge: ca. 204 mm **C**

Aluminium-Profil eloxiert, Stromeingang 2,0 m Leitung mit Aderendhülsen und Montagestecker, schwarz		
927.002	· 2 x Schutzkontaktsteckdose mit Kinderschutz, schwarz, um 35° gedreht	
927.005	· 2 x UTE / Frankreich-Steckdose mit Kinderschutz, schwarz, um 35° gedreht	
927.008	· 2 x UK-Steckdose mit Kinderschutz, schwarz, um 90° gedreht, mit montiertem Montagestecker (13A)	
927.011	· 2 x Schweiz / CH T13 Steckdose inkl. Sicherung, schwarz, um 0° gedreht	



! Nur Gehäuse, Deckel müssen zusätzlich bestellt werden

KAPSA Deckel

Artikelnr.	Ausführung
KAPSA Deckel Edelstahl-Optik	
927.100	· Aus Aluminium, in Edelstahl-Optik
KAPSA Deckel schwarz	
927.101	· Aus Aluminium, lackiert in Farbe schwarz ähnlich RAL9005
KAPSA Deckel weiß	
927.102	· Aus Aluminium, lackiert in Farbe weiß ähnlich RAL9010
KAPSA Deckel silbergrau	
927.103	· Aus Aluminium, silbergrau eloxiert E6 / EV1

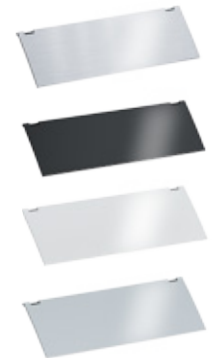

! Weitere Farbausführungen auf Anfrage

KAPSA Steckdoseneinheit

Eine geringe Einbautiefe von ca. 45 mm und solide Bauform zeichnen KAPSA aus.

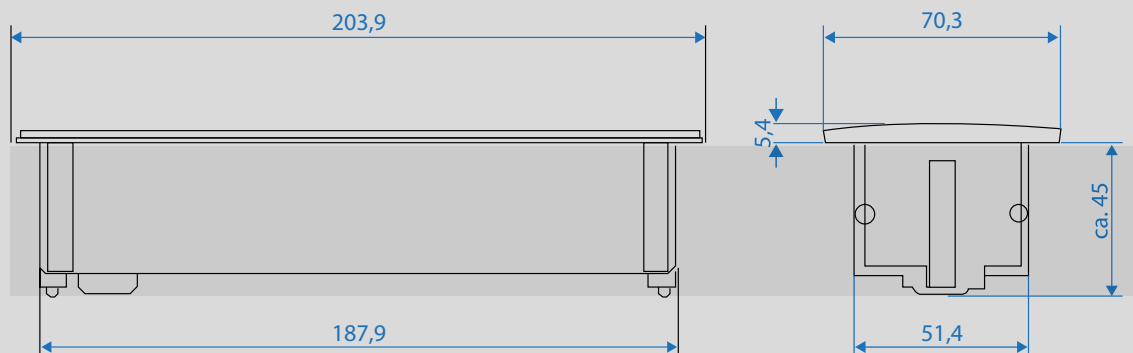

Maße in mm

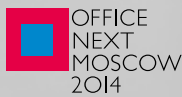

TWIST

Strom über den Tellerrand hinaus



TWIST ist eine Steckdoseneinheit für Küche, Büro, Lounge und weitere, individuelle Einsatzbereiche. Dank kompakter Bauform und geringer Einbautiefe wird TWIST platzsparend in beispielsweise Küchenarbeitsplatten oder Schreibtische integriert. Die Stromleitung wird eng am Gehäuse geführt, so dass die Einbautiefe nur ca. 40 mm beträgt – ein Einbau über Schubladen ist damit problemlos möglich.

Durch verschiedene Oberflächen-Ausführungen fügt sich TWIST in klassisch moderne als auch lebendige Form- und Farbkonzepte ein. Clever ist der Verschluss: nach Gebrauch wird die Abdeckung gedreht – die Steckdosen verschwinden darunter.

TWIST überzeugt national und international durch herausragende Ästhetik und Design. So gewann das BACHMANN Produkt bereits zahlreiche renommierte Designpreise.

Vorteile im Überblick

- Raffinierter Drehverschluss
- Geringe Einbautiefe (ca. 40 mm)
- Kompakte Bauform (HxØ: ca. 42,5 x 115 mm)
- Platzsparende Kabelführung
- Einfache und schnelle Montage

TWIST

TWIST

Artikelnr. | Ausführung

TWIST 2S		schwarz ähnlich RAL9005	NEU
2,0 m Leitung mit Aderendhülsen und beigelegtem Montagestecker, schwarz			
931.100	· 2 x Schutzkontaktsteckdose, mit Kinderschutz, schwarz		
931.102	· 2 x Frankreich / UTE Steckdose mit Kinderschutz, schwarz		

TWIST 2S		weiß ähnlich RAL9010	NEU
2,0 m Leitung mit Aderendhülsen und beigelegtem Montagestecker, schwarz			
931.200	· 2 x Schutzkontaktsteckdose, mit Kinderschutz, schwarz		
931.202	· 2 x Frankreich / UTE Steckdose mit Kinderschutz, schwarz		

Artikelnr. | Ausführung

TWIST 2S		Metallische Abdeckscheibe in Edelstahl-Optik
Stromeingang: 2,0 m Leitung mit Aderendhülsen und beigelegtem Montagestecker, schwarz		
931.000	· 2 x Schutzkontaktsteckdose mit Kinderschutz, schwarz	
931.002	· 2 x Frankreich / UTE Steckdose mit Kinderschutz, schwarz	
931.008	· 2 x T23 CH Steckdose mit Kinderschutz, schwarz	

TWIST 1S 2P		Metallische Abdeckscheibe Chrom matt
Stromeingang: 0,2 m mit GST18i3 Stecker		
931.001	· 1 x Schutzkontaktsteckdose mit Kinderschutz, schwarz · 2 x Keystone-Aufnahme für Datenbuchsen	
931.003	· 1 x Frankreich / UTE Steckdose mit Kinderschutz, schwarz · 2 x Keystone-Aufnahme für Datenbuchsen	
931.009	· 1 x T13 CH Steckdose mit Kinderschutz, schwarz · 2 x Keystone Aufnahme für Datenbuchsen	

Stromeingang: 2,0 m Leitung mit Aderendhülsen und beigelegtem Montagestecker, schwarz		
931.021	· 2 x Schutzkontaktsteckdose mit Kinderschutz, schwarz	
931.016	· 2 x Frankreich / UTE Steckdose mit Kinderschutz, schwarz	

! Weitere Farbausführungen auf Anfrage

Zubehör

Lochsäge		Durchmesser: 105 mm
Für den Einbau von TWIST		
931.900	· In Holz / Kunststoff mit Schnitttiefe bis 44 mm	
918.900	· Aufnahmewerkzeug für Lochsäge mit Zentrierbohrer	

Artikelnr. | Länge | Ausführung

Geräteleitung, GST18 / Schutzkontakt-Winkelstecker		schwarz
375.003	3,0 m	· Leitung: H05VV-F 3G 1,5 mm ²
375.007	5,0 m	· Seite 1: Schutzkontakt-Winkelstecker / Seite 2: Wieland GST18i3 Buchse



TWIST ist so kompakt, dass selbst eine Montage über Schubladen möglich ist.

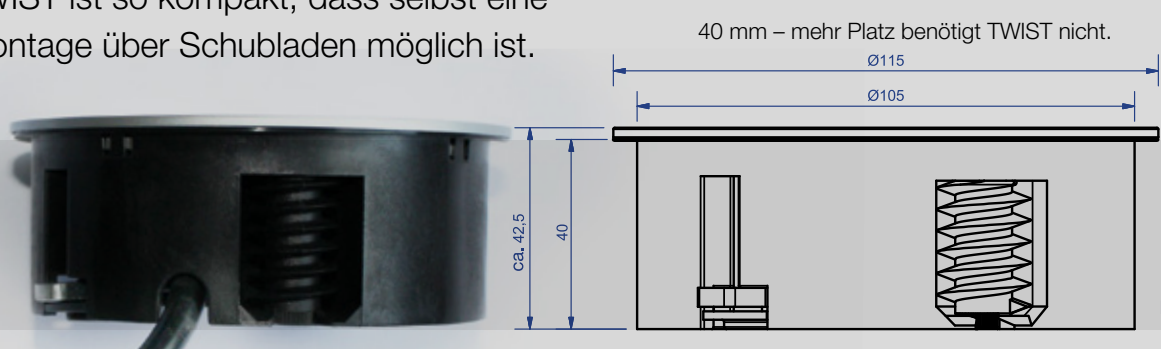



ELEVATOR

Der kompakte Steckdosenturm

ELEVATOR passt sich jeder Küche optimal an. Für die besonderen Bedürfnisse in Küchen konzipiert, ist ELEVATOR mit 79 mm Durchmesser besonders für den Einbau in Küchenarbeitsplatten geeignet. Das Design ist dezent, die Materialien hochwertig.

Per Fingerdruck fährt ELEVATOR aus und bietet auf kleinstem Raum bis zu drei Steckdosen. Nach Gebrauch wird die Steckdoseneinheit einfach wieder versenkt.



Passend dazu: Der ELEVATOR Einbau-Film auf www.bachmann.com

Vorteile im Überblick

- Fährt per Fingerdruck aus
- bis zu 3 Steckdosen
- Passend für 79 mm Standard-Bohrung
- Einfache und schnelle Montage
- Nachträglicher Einbau möglich
- Klassisches Design

ELEVATOR Steckdosenturm

Artikelnr.	Ausführung	
ELEVATOR Steckdoseneinheit		
Profil in Edelstahl-Optik, Stromeingang: 2,0 m H05VV-F 3G 1,5 mm ² mit Aderendhülsen und beiliegendem Montagestecker		
928.002	· 2 x Schutzkontaktsteckdose, mit Kinderschutz, schwarz	
928.003	· 1 x Schutzkontaktsteckdose, mit Kinderschutz, schwarz · 2 x Euro-Steckdose, mit Kinderschutz, schwarz	
928.007	· 2 x Frankreich / UTE Steckdose, mit Kinderschutz, schwarz	
928.017	· 1 x Schutzkontaktsteckdose mit Kinderschutz, 1 x USB-Doppelcharger (5,2 V / 2,15 A)	
928.020	· 1 x Frankreich / UTE Steckdose mit Kinderschutz, 1 x USB-Doppelcharger (5,2 V / 2,15 A)	
928.024	· 2 x Schweiz / T23 mit Kinderschutz mit beigelegtem Montagestecker T23, schwarz	
928.046	· 1 x UK Steckdose mit Kinderschutz, schwarz, um 90° gedreht, mit montiertem Montagestecker (13A) · 1 x USB-Doppelcharger (5,2 V / 2,15 A)	NEU



Artikelnr.	Ausführung	
ELEVATOR Steckdoseneinheit		
Aluminium-Profil Chrom matt, Stromeingang: 0,5 m H05VV-F3G 1,5 mm ² mit GST18 Stecker; Datenleitungen 3,0 m und Stecker bzw. Buchse		
928.004	· 1 x Schutzkontaktsteckdose mit Kinderschutz, schwarz, um 35° gedreht · 2 x CAT6 RJ45 mit 3,0 m Datenleitung und Stecker RJ45	
928.005	· 1 x Schutzkontaktsteckdose mit Kinderschutz, schwarz, um 35° gedreht · 1 x CAT6 RJ45 mit 3,0 m Datenleitung und Stecker RJ45 · 1 x USB 3.0 A Buchse mit 3,0 m Datenleitung und Stecker USB 3.0 A	
928.008	· 1 x Frankreich / UTE Steckdose mit Kinderschutz, schwarz, um 35° gedreht · 2 x CAT6 RJ45 mit 3,0 m Datenleitung und Stecker RJ45	
928.009	· 1 x Frankreich / UTE Steckdose mit Kinderschutz, schwarz, um 35° gedreht · 1 x CAT6 RJ45 mit 3,0 m Datenleitung und Stecker RJ45 · 1 x USB 3.0 A Buchse mit 3,0 m Datenleitung und Stecker USB 3.0 A	
928.010	· 1 x Frankreich / UTE Steckdose mit Kinderschutz, schwarz, um 35° gedreht · 1 x CAT6 RJ45 mit 3,0 m Datenleitung und Stecker RJ45 · 1 x HDMI Buchse mit 3,0 m Datenleitung und Buchse	
928.026	· 1 x UK 5A einzeln abgesichert, mit Kinderschutz, schwarz, um 90° gedreht · 1 x USB-Doppelcharger (5,2 V / 2,15 A)	
928.035	· 1 x Schweiz / T13 mit Kinderschutz, schwarz · 2 x CAT6 RJ45 mit 3,0 m Datenleitung und Buchse	



Zubehör

Artikelnr.	Ausführung	
Lochsäge Durchmesser: 79 mm		
928.900	· In Holz/Kunststoff; Schnitttiefe bis 44 mm	
918.900	· Aufnahmewerkzeug für Lochsäge mit Zentrierbohrer	
Artikelnr.	Länge	Ausführung
Geräteleitung, GST18/ Schutzkontakt-Winkelstecker schwarz		
375.003	3,0 m	· Leitung: H05VV-F 3G 1,5 mm ²
375.007	5,0 m	· Seite 1: Schutzkontakt-Winkelstecker / Seite 2: Wieland GST18i3 Buchse

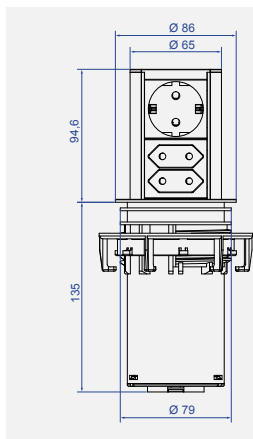

ELEVATOR passt in Lochausschnitte mit 79 mm Durchmesser

100 mm hoch, 79 mm im Durchmesser: Mit 3 Steckdosen ist ELEVATOR ein wahres Kraftpaket auf kleinstem Raum. ELEVATOR öffnet selbständig per Daumendruck. Wird nach Gebrauch einfach wieder versenkt.





ELEVATOR COVER

Die Erweiterung für eine flexible Montage

ELEVATOR COVER ist die ideale Montageerweiterung und Sichtblende für die ELEVATOR Steckdosenleiste. Zwei Versionen stehen zur Verfügung, beide nehmen jede ELEVATOR Steckdosenleiste optimal auf und erweitern die Einbaumöglichkeiten:

UNTERBAU ist das Profil in Edelstahl-Optik für den Einbau unter dem Küchen-Hängeschrank;
EINBAU ist ein Gehäuse zur Montage im Inneren des Schrankes.

Vorteile im Überblick

- Montageerweiterungen und Sichtblenden passend für die Steckdoseneinheit ELEVATOR
- Montage an der Wand oder in der Ecke
- Zwei Versionen verfügbar (unter oder im Hängeschrank)
- Einfache und schnelle Montage
- Nachträglicher Einbau möglich

ELEVATOR COVER

Artikelnr. | Ausführung

ELEVATOR COVER Unterbau

Höhe: 210 mm; Ø: 92 mm

Gehäuse zur Montage unter den Küchen-Hängeschrank

928.901 | · Oberfläche in Edelstahl-Optik



Abbildung beispielhaft mit
ELEVATOR Steckdoseneinheit.
Steckdoseneinheit ist nicht im
Lieferumfang enthalten.

ELEVATOR COVER Einbau

Maße: 127 x 127 x 150 mm

Gehäuse zur Montage im Küchen-Hängeschrank

928.902 | · Blendenkörper in Edelstahl-Optik (gebürstet)
· Deckel aus Kunststoff



**NEU**

SMART PLUG / FLAT PLUG

Flachstecker für Sicherheit und Komfort



Mit SMART PLUG / FLAT PLUG wird der begrenzte Raum hinter Schränken, in der Küche oder im Büro optimal genutzt. Der Stecker passt auf alle gängigen Einbau-Steckdosensysteme, liegt eingesteckt eng auf der Steckdose auf und erlaubt somit Stromnutzung auf kleinstem Raum. Geräte oder Möbel können mit Verwendung des SMART PLUG / FLAT PLUG nah an die Wand gerückt werden. Die flache Bauform punktet auch bei sichtbarem Einsatz in Sachen Design.

Unhandliche und schwer lösbare Stecker gehören ab sofort der Vergangenheit an. Durch die smarte Hebelfunktion des SMART PLUG mit Auswurfmechanik lässt sich der Stecker mit geringem Kraftaufwand wieder herausziehen und gewährleistet somit ein komfortables Ausstecken.

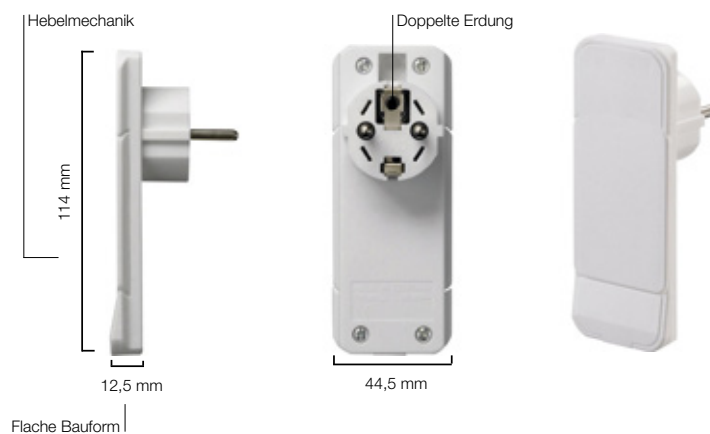

Vorteile im Überblick

- Flache Bauform, geradliniges Design
- Passt auf alle gängigen Einbau-Steckdosensysteme
- Stromnutzung auf kleinstem Raum, speziell hinter Möbeln
- Vollwertiger VDE approbierter Flachstecker
- Geringer Kraftaufwand und komfortables Lösen des Steckers durch smarte Hebelfunktion
- Schutzkontaktstecker CEE 7/7

SMART PLUG / FLAT PLUG

SMART PLUG

Flachstecker mit Auswurfmechanik

Artikelnr. | Ausführung

SMART PLUG	
Montagestecker – Wiederanschließbar, ohne Leitung	
933.008	<ul style="list-style-type: none"> • Mit Hebel- bzw. Auswurfmechanik, schwarz • VDE approbiert
933.009	<ul style="list-style-type: none"> • Mit Hebel- bzw. Auswurfmechanik, weiß • VDE approbiert
Mit 1,5 m H05VV-F 3G 1,5 / Schutzkontakt-Kupplung	
933.012	<ul style="list-style-type: none"> • Mit Hebel- bzw. Auswurfmechanik, schwarz • Komponenten VDE approbiert
933.013	<ul style="list-style-type: none"> • Mit Hebel- bzw. Auswurfmechanik, weiß • Komponenten VDE approbiert
Mit 3,0 m H05VV-F 3G 1,5 / Schutzkontakt-Kupplung	
933.010	<ul style="list-style-type: none"> • Mit Hebel- bzw. Auswurfmechanik, schwarz • Komponenten VDE approbiert
933.011	<ul style="list-style-type: none"> • Mit Hebel- bzw. Auswurfmechanik, weiß • Komponenten VDE approbiert
Mit 1,6 m H05VV-F 3G 1,5 / 3-fach Tischsteckdosenleiste	
933.014	<ul style="list-style-type: none"> • Mit Hebel- bzw. Auswurfmechanik, schwarz • Komponenten VDE approbiert
933.015	<ul style="list-style-type: none"> • Mit Hebel- bzw. Auswurfmechanik, weiß • Komponenten VDE approbiert

FLAT PLUG

Flachstecker ohne Auswurfmechanik

Artikelnr. | Ausführung

FLAT PLUG	
Montagestecker – Wiederanschließbar, ohne Leitung	
933.001	<ul style="list-style-type: none"> • Ohne Hebel- bzw. Auswurfmechanik, schwarz • VDE approbiert
933.002	<ul style="list-style-type: none"> • Ohne Hebel- bzw. Auswurfmechanik, weiß • VDE approbiert
Mit 1,5 m H05VV-F 3G 1,5 / 10 cm abgemantelt / Aderendhülsen	
933.003	<ul style="list-style-type: none"> • Ohne Hebel- bzw. Auswurfmechanik, schwarz • VDE approbiert
933.004	<ul style="list-style-type: none"> • Ohne Hebel- bzw. Auswurfmechanik, weiß • VDE approbiert
Mit 1,5 m H05VV-F 3G 1,5 / Schutzkontakt-Kupplung	
933.005	<ul style="list-style-type: none"> • Ohne Hebel- bzw. Auswurfmechanik, schwarz • Komponenten VDE approbiert
933.006	<ul style="list-style-type: none"> • Ohne Hebel- bzw. Auswurfmechanik, weiß • Komponenten VDE approbiert
Mit 1,6 m H05VV-F 3G 1,5 / 3-fach Tischsteckdosenleiste	
933.007	<ul style="list-style-type: none"> • Ohne Hebel- bzw. Auswurfmechanik, weiß • Komponenten VDE approbiert





CASIA

Elegante Raumnutzung in der modernen Küche







Die universell einsetzbare Steckdosenleiste ist eine effiziente Lösung für einen leicht zugänglichen Stromanschluss in der Küche. Die Leiste kann sowohl in der Ecke als auch an der Wand montiert werden. Die Blendenoberfläche in Edelstahl-Optik bietet ein zeitloses Design und ist somit für alle Küchen geeignet. Die Steckdosenleiste ist in mehreren Ausführungen erhältlich – z.B. mit Wippschalter oder USB-Doppelcharger.

Vorteile im Überblick

- Lieferung mit Blende zur individuellen Anpassung der Einbauhöhe
- Schnell und flexibel einsetzbar
- Für Wand- und Eckmontage
- Nachträglicher Einbau möglich
- Zeitloses Design
- Sicherer Einbau

CASIA Steckdoseneinheit

Artikelnr. | Ausführung

CASIA		Länge: 458 – 580 mm
Profil in Edelstahl-Optik		
Stromeingang: 2,0 m H05VV-F 3G 1,5 mm ² mit beiliegendem Montagestecker		
923.006	· 4 x Schutzkontaktsteckdose mit Kinderschutz, schwarz	
923.007	· 4 x Schutzkontaktsteckdose mit Kinderschutz, mit 1 x Wippschalter, schwarz	
923.008	· 4 x Schutzkontaktsteckdose mit Kinderschutz, mit 1 x Wippschalter, schwarz · 1 x USB-Doppelcharger	
923.010	· 4 x Frankreich / UTE Steckdose mit Kinderschutz, schwarz	
923.011	· 4 x Frankreich / UTE Steckdose mit Kinderschutz, mit 1 x Wippschalter, schwarz	
923.012	· 4 x Frankreich / UTE Steckdose mit Kinderschutz, mit 1 x Wippschalter, schwarz · 1 x USB-Doppelcharger	



CASIA

Schnell und flexibel einsetzbar, kann CASIA sowohl an der Wand als auch in der Ecke montiert werden.

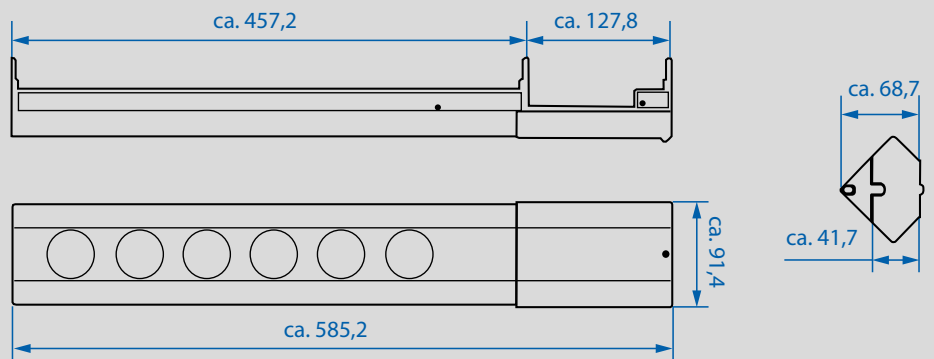

Maße in mm



POWER FRAME

Kompakt und effizient

POWER FRAME ist die kompakte Lösung für den integrierten und leicht zugänglichen Stromanschluss. Kompakte Abmessungen in Kombination mit hochwertigem, zeitlosem Design eröffnen POWER FRAME nahezu grenzenlose Anwendungsmöglichkeiten. Die Steckdoseneinheit kann ohne Werkzeug einfach von unten in den Einbaurahmen eingesteckt werden.

Vorteile im Überblick

- Nachträglicher Einbau möglich
- Kompakte Maße
- Vielseitig einsetzbar
- Schneller Einbau kompletter Steckdoseneinheiten
- Vielfältige Konfigurationsmöglichkeiten

POWER FRAME Einbaurahmen

Artikelnr.	Ausführung	
POWER FRAME Einbaurahmen 3-fach		Außenmaß: ca. 241 x 73 mm
317.001	· Edelstahl	
915.000	· Schwarz ähnlich RAL 9005	
915.001	· Weiß ähnlich RAL 9010	



POWER FRAME Steckdoseneinheiten

Artikelnr.	Ausführung	
POWER FRAME Steckdoseneinheiten		Länge: ca. 220 mm
Aluminium-Profil eloxiert; Festanschluss mit Stromeingang 2,0 m H05VV-F 3G 1,5 mm ² mit Aderendhülsen und beigelegtem Montagestecker		
916.1192	· 3 x Schutzkontaktsteckdose mit Kinderschutz, schwarz, um 35° gedreht	
916.111	· 3 x Frankreich / UTE Steckdose mit Kinderschutz, schwarz, um 35° gedreht	
916.1193	· 2 x Schutzkontaktsteckdose mit Kinderschutz, schwarz, um 35° gedreht · 1 x USB-Doppelcharger (5,2 V / 2,15 A)	
916.112	· 2 x Frankreich / UTE mit Kinderschutz, schwarz, um 35° gedreht · 1 x USB-Doppelcharger (5,2 V / 2,15 A)	



Auch in weiteren Konfigurationen und Ländervarianten erhältlich



Konfigurieren Sie Ihr individuelles BACHMANN Produkt auf www.bachmann.com

Die Steckdoseneinheit wird einfach in den Einbaurahmen eingeklickt und die Stromleitung an der Rückseite eingesteckt.

- Einbaurahmen für Tischplattenstärken: ab 10 mm
- Einbautiefe (des Einbaurahmens): ca. 36 mm
- Eckenradius für bündigen Einbau: R5
- Einbautiefe gesamt (mit Leitungen): ca. 70 mm

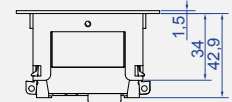
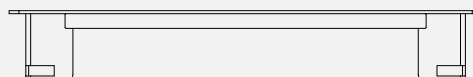
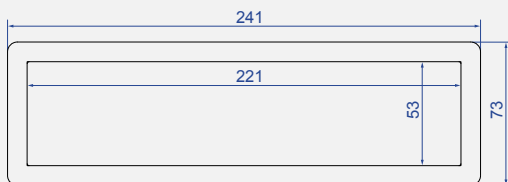
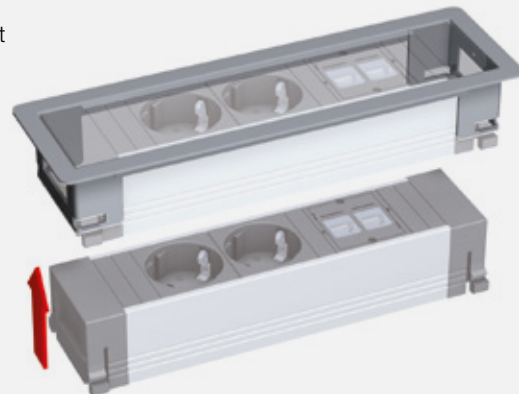

Maße in mm





POWER FRAME COVER

Strom ist ab sofort elegant

Die Evolution der kompakten POWER FRAME ist die POWER FRAME COVER mit eleganter und formschöner Aluminium-Abdeckung, die besonders für designorientiertes Küchen-Ambiente konzipiert wurde und ganz nebenbei vor Staub und Schmutz schützt.

Vorteile im Überblick

- Designstück aus eloxiertem Aluminium
- Nachträglicher Einbau möglich
- Strom- und Datenzugriff von allen Seiten
- Staubschutz
- Kompakte Maße
- Vielseitig einsetzbar
- Schneller Einbau kompletter Steckdoseneinheiten
- Vielfältige Konfigurationsmöglichkeiten

As awarded by The Chicago Athenaeum: Museum of Architecture and Design.

POWER FRAME COVER

Artikelnr. | Ausführung

POWER FRAME COVER 3-fach		Maße ca. 255 x 87 x 8 mm
Aluminiumklappe 3-fach zum Einkleben in die Arbeitsplatte		
915.500	· Aluminium-Klappe	
915.501	· Inox (ähnlich MAS0802000), Aluminium lackiert	
915.503	· Weiß (ähnlich RAL 9010), Aluminium lackiert	
915.022	· Schwarz (ähnlich E1/C35), Aluminium eloxiert und gebürstet	



POWER FRAME Steckdoseneinheiten

Artikelnr. | Ausführung

POWER FRAME Steckdoseneinheiten		Länge: ca. 220 mm
Aluminium-Profil eloxiert; Festanschluss mit Stromeingang 2,0 m H05VV-F 3G 1,5 mm ² mit Aderendhülsen und beigelegtem Montagestecker		
916.1192	· 3 x Schutzkontaktsteckdose mit Kinderschutz, schwarz, um 35° gedreht	
916.111	· 3 x Frankreich / UTE Steckdose mit Kinderschutz, schwarz, um 35° gedreht	
916.1193	· 2 x Schutzkontaktsteckdose mit Kinderschutz, schwarz, um 35° gedreht · 1 x USB-Doppelcharger (5,2 V / 2,15 A)	
916.112	· 2 x Frankreich / UTE Steckdose mit Kinderschutz, schwarz, um 35° gedreht · 1 x USB-Doppelcharger (5,2 V / 2,15 A)	



! Auch in weiteren Konfigurationen und Ländervarianten erhältlich



Konfigurieren Sie Ihr individuelles BACHMANN Produkt auf www.bachmann.com

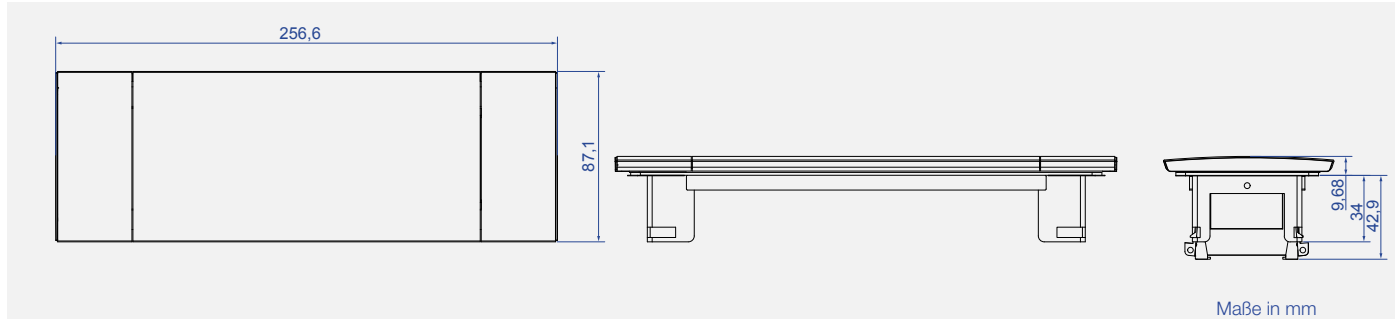



CONI

Integrierte Funktionalität

CONI bringt Flexibilität an die Arbeitsoberfläche, denn CONI ermöglicht den freien, individuellen Zugang zu Strom. Dank minimaler Einbautiefe gewährt CONI genügend Platz, auch bei randnahem Einbau. Unterschiedliche serienmäßige Oberflächendesigns sorgen zudem für die nötige gestalterische Freiheit.

CONI ist in geschlossenem Zustand in die Tischoberfläche integriert. Werden Anschlüsse benötigt, öffnet man einfach den Deckel, steckt die gewünschten Stecker ein und schließt den Deckel wieder. Dabei werden dank integriertem Bürsteneinsatz keine Kabel geklemmt. Das harmonische Erscheinungsbild einer ebenen Oberfläche bleibt gewahrt.

Die Konfiguration der Steckdosen kann bei CONI frei gewählt werden, da die jeweilige Steckdoseneinheit schnell und ohne Werkzeug auszuwechseln ist.

Vorteile im Überblick

- In die Tischoberfläche integriert
- Nachträglicher Einbau möglich
- Minimale Einbautiefe, robuste Rahmenbauart
- Integrierter Bürsteneinsatz zum Schließen mit angeschlossenen Kabeln
- Schneller Austausch der kompletten Steckdoseneinheit

CONI Einbaurahmen

Artikelnr. | Ausführung

CONI kurz		Edelstahl
911.004	· Edelstahl geschliffen, mit integrierter Bürstenleiste (schwarz)	

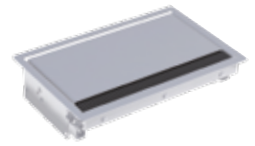

CONI Steckdoseneinheiten

Artikelnr. | Ausführung

3 x Steckdosen Strom		Länge: ca. 217 mm
Aluminium-Profil eloxiert; Stromeingang: 0,2m Leitung und GST18i3 Stecker		
333.1007	· 3 x Schutzkontaktsteckdose mit Kinderschutz, schwarz, um 35° gedreht	



2 x Steckdosen Strom + 1 x USB-Doppelcharger (5,2 V / 2,15 A)		Länge: ca. 217 mm
Aluminium-Profil eloxiert; Stromeingang: 0,2 m Leitung und GST18i3 Stecker		
912.0156	· 2 x Schutzkontaktsteckdose mit Kinderschutz, schwarz, um 35° gedreht	
	· 1 x USB-Doppelcharger (5,2 V / 2,15 A)	



! Auch in weiteren Konfigurationen und Ländervarianten erhältlich

Zuleitung

Artikelnr. | Länge | Ausführung

Geräte-zuleitung, GST18 / Schutzkontakt-Winkelstecker		schwarz
375.075	2,0 m	· Leitung: H05VV-F 3G 1,5 mm ² · Seite 1: Schutzkontakt-Winkelstecker; Seite 2: Wieland GST18i3 Buchse

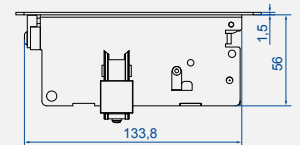
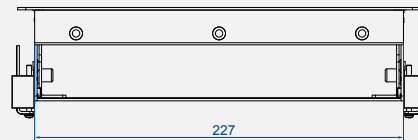
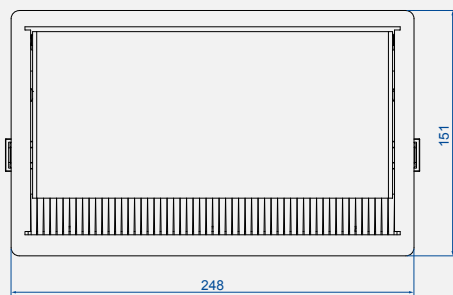

Maße in mm





LIFT

Hightech in Bewegung

LIFT ist die rundum funktionelle Kombination von anspruchsvollem Design und präziser Mechanik. Im Ruhezustand ist die Einheit elegant in der Arbeitsplatte versenkt. Auf leichten Druck fährt sie automatisch aus und ist auf vier Seiten zum Andocken bereit. Werden die Zugänge nicht mehr benötigt, wird LIFT per Hand wieder in ihre Ausgangslage versenkt.

Die äußerst kompakte Einheit benötigt für den Einbau eine Bohrung von nur 140 mm Durchmesser, die Einbautiefe in geschlossenem wie in geöffnetem Zustand beträgt lediglich 195 mm.

Vorteile im Überblick

- Fährt auf Druck automatisch aus
- Nachträglicher Einbau möglich
- Rundum ansprechendes Design
- Zugänge auf 4 Seiten
- Äußerst kompakte Bauweise
- Geringe Einbautiefe
- 4 Steckeinheiten auf einer Höheneinheit

Gehäusefarbe Schwarz + Silber

Artikelnr. | Ausführung

LIFT schwarz, 4 x Steckdosen Strom

Gehäusefarbe schwarz; Stromeingang: 0,5 m Leitung und GST18i3 Stecker

- | | |
|---------|--|
| 904.000 | · 4 x Schutzkontaktsteckdose mit Kinderschutz, schwarz, um 35° gedreht |
| 904.004 | · 4 x Frankreich / UTE Steckdose mit Kinderschutz, schwarz |



Artikelnr. | Ausführung

LIFT silber, 4 x Steckdosen Strom

Gehäusefarbe silber; Stromeingang: 0,5 m Leitung und GST18i3 Stecker

- | | |
|---------|--|
| 904.008 | · 4 x Schutzkontaktsteckdose mit Kinderschutz, schwarz, um 35° gedreht |
| 904.012 | · 4 x Frankreich / UTE Steckdose mit Kinderschutz, schwarz |

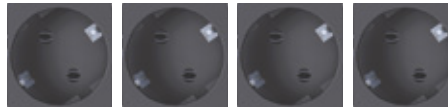

! Auch in weiteren Konfigurationen und Ländervarianten erhältlich

Lochsäge

Durchmesser: 140 mm

Für den Einbau von LIFT

- | | |
|---------|--|
| 904.900 | · Lochsäge zum Einspannen
· Durchmesser 140 mm |
| 918.900 | · Aufnahmewerkzeug für Lochsäge mit Zentrierbohrer |



Abb. ähnlich

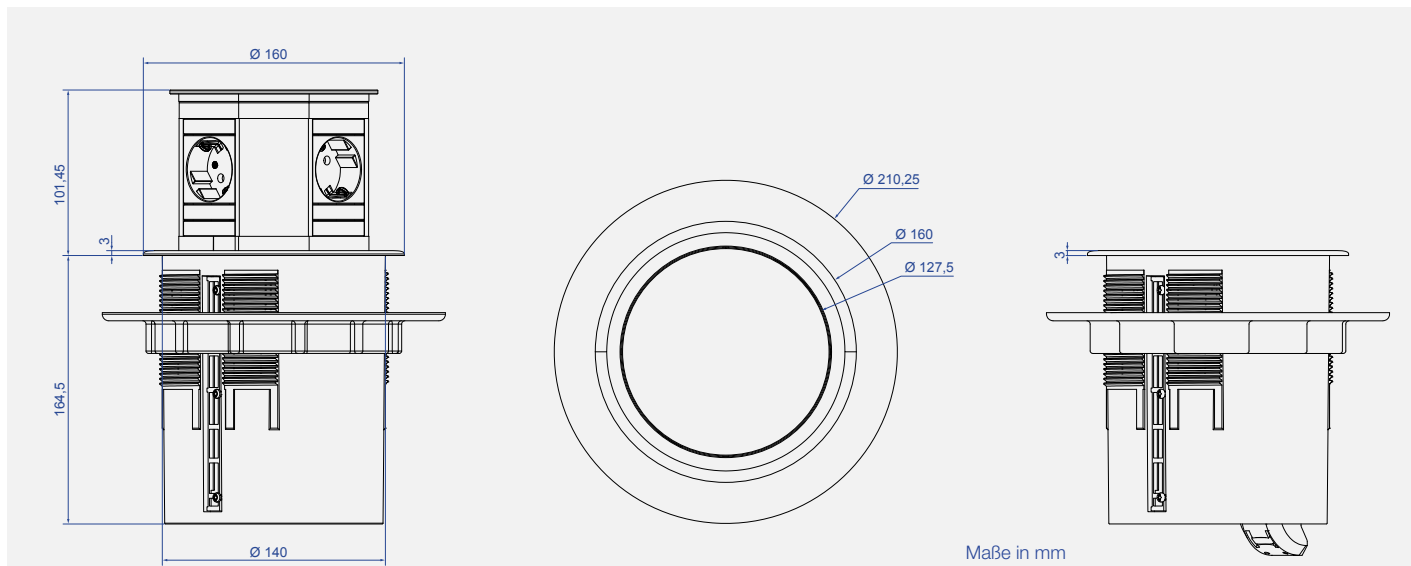



Küchen-Anschlussbox

Die universelle Montagehilfe für den Anschluss von Kochfeld und Backofen

Artikelnr. | Ausführung



Küchen-Anschlussbox

Grau, mit Anschraubösen, Anschlusswert bis 10 kW

H05VV-F 5G 2,50 mm² für Herdanschlussdose

H05VV-F 4G 2,50 mm² für Kochfeld

H05VV-F 3G 1,50 mm² mit Schutzkontaktsteckdose für Backofen

923.000	· Küchen-Anschlussbox 2 m · Herdanschlussdose 2,0 m; Kochfeld 2,0 m und Backofen 2,0 m
923.001	· Küchen-Anschlussbox 5 m · Herdanschlussdose 2,0 m; Kochfeld 5,0 m und Backofen 5,0 m
923.0011	· Küchen-Anschlussbox 5 m PLUS · Herdanschlussdose 5,0 m; Kochfeld 5,0 m und Backofen 5,0 m
923.002	· Küchen-Anschlussbox 10 m · Herdanschlussdose 2,0 m; Kochfeld 10,0 m und Backofen 10,0 m

Vorteile im Überblick

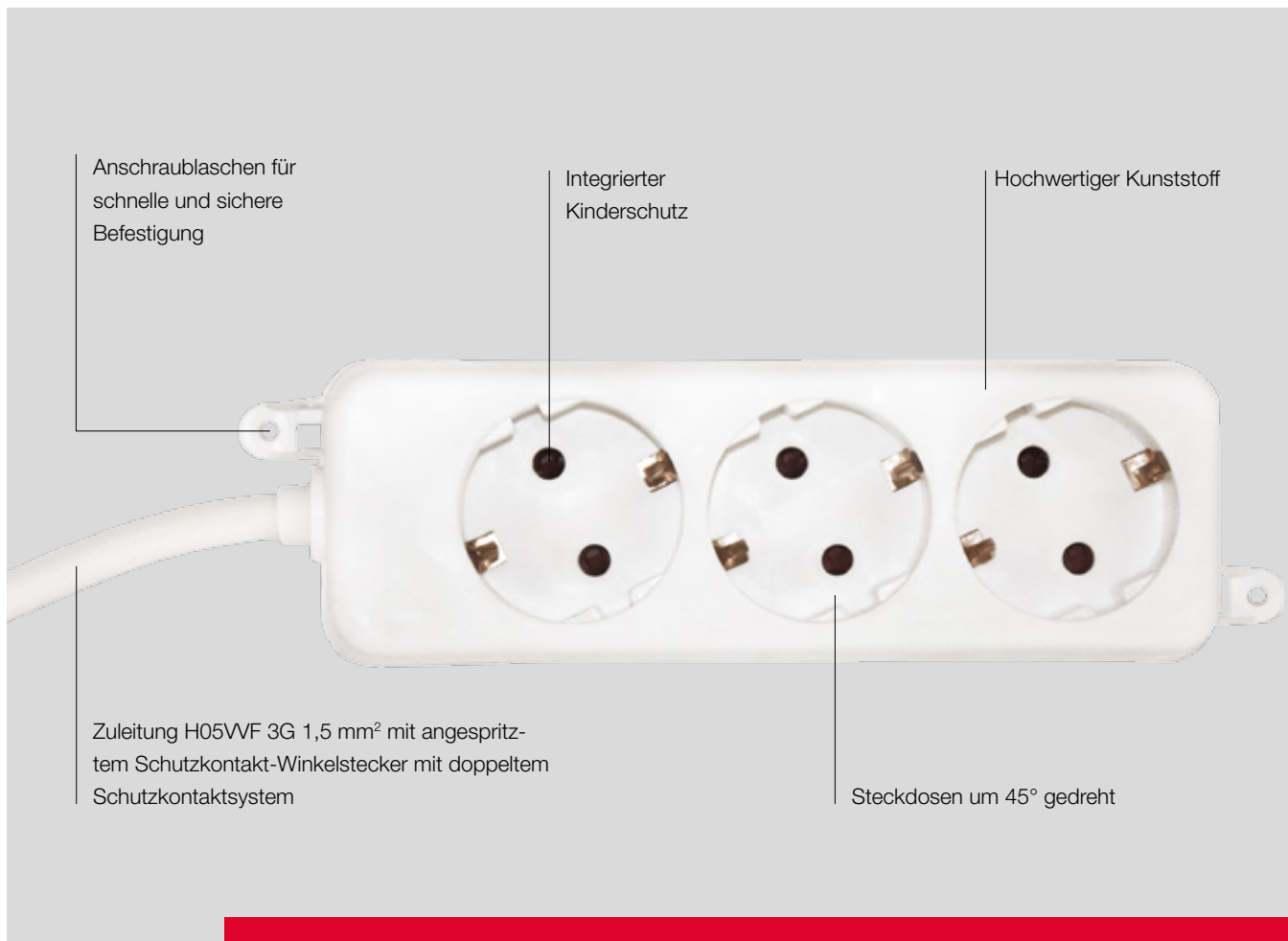

- Keine Verlegung von zusätzlichen Steckdosen
- Die bereits bestehende Herdanschlussdose kann weiter verwendet werden
- Kostenersparnis, da kein nachträgliches Verlegen von Steckdosen erforderlich
- Wiederanschließbare WAGO®-Klemmen
- Geringe Einbautiefe (ca. 34 mm)
- Auch in Kombination mit Induktionsherd verwendbar



SELLY + SMART

Artikelnr.	Ausführung	VPE
SELLY 3 x Schutzkontaktsteckdose mit Anschraubflaschen		Maße: ca. 160 x 50 x 40 mm
3 x Schutzkontaktsteckdose um 45° gedreht, mit Kinderschutz Zuleitung: H05VV-F 3G 1,50 mm ² mit Schutzkontakt-Winkelstecker		
387.274S	· 1,5 m Zuleitung, weiß	20 Stück 
387.275S	· 3,0 m Zuleitung, weiß	20 Stück 
SELLY 3 x Schutzkontaktsteckdose ohne Anschraubflaschen		Maße: ca. 160 x 50 x 40 mm
387.270S	· 1,5 m Zuleitung, weiß	20 Stück 
387.271S	· 3,0 m Zuleitung, weiß	20 Stück 
SELLY 6 x Schutzkontaktsteckdosen ohne Anschraubflaschen		Maße: ca. 275 x 50 x 40 mm
6 x Schutzkontaktsteckdosen um 45° gedreht, mit Kinderschutz Zuleitung: H05VV-F 3G 1,50 mm ² mit Schutzkontakt-Winkelstecker		
381.241S	· 1,5 m Zuleitung, weiß	20 Stück 



Artikelnr.	Ausführung	VPE
SMARTLINE 3 x Frankreich / UTE		Maße: ca. 185 x 56 x 41 mm
Wiederanschließbar, ohne Schalter		
3 x Frankreich / UTE Steckdose mit Kinderschutz		
388.270F	· 1,5 m Zuleitung, weiß	20 Stück 
388.271F	· 3,0 m Zuleitung, weiß	20 Stück 



Herd-Anschlussleitung mit Aderendhülsen PVC, 70 °C

Auch in Ringen
à 25 m und 50 m erhältlich 

- Seite 1: 50 mm abgemantelt mit Aderendhülsen
- Seite 2: 110 mm abgemantelt mit Aderendhülsen, 140 mm grün-gelber Schutzleiter



Artikelnr.	Länge	Farbe	VPE
H05VV-F 5G 1,50 mm²			Durchmesser: ca. 9,5 mm
Unverpackt			
116.270	1,5 m	· Weiß	50 Stück
116.271	2,0 m	· Weiß	50 Stück
116.272	3,0 m	· Weiß	30 Stück
Einzel verpackt			
116.280	1,5 m	· Weiß	50 Stück
H05VV-F 3G 2,50 mm²			Durchmesser: ca. 10,1 mm
Unverpackt			
118.270	1,5 m	· Weiß	50 Stück
H05VV-F 5G 2,50 mm²			Durchmesser: ca. 11,3 mm
Unverpackt			
119.270	1,5 m	· Weiß	50 Stück
119.271	2,0 m	· Weiß	30 Stück
119.272	3,0 m	· Weiß	20 Stück
Einzel verpackt			
119.280	1,5 m	· Weiß	1 Stück
119.281	2,0 m	· Weiß	1 Stück
119.283	5,0 m	· Weiß	1 Stück

Herd-Anschlussleitung mit Gabelkabelschuhen PVC, 70 °C

Auch in Ringen
à 25 m und 50 m erhältlich 

- Seite 1: 50 mm abgemantelt mit Aderendhülsen
- Seite 2: 110 mm abgemantelt mit Gabelkabelschuhen M5, 140 mm grün-gelber Schutzleiter



Artikelnr.	Länge	Farbe	VPE
H05VV-F 5G 2,50 mm²			Durchmesser: ca. 11,3 mm
Unverpackt			
119.274	2,0 m	· Weiß	30 Stück
119.203	5,0 m	· Weiß	30 Stück

Herd-Anschlussdose 16 A/380 V~



- Duroplast-Ausführung zur Auf- und Unterputzmontage
- Leichter und schneller Anschluss durch großen Anschlussraum
- Klemmbereich: 0,75–2,5 mm² für 55 mm Wanddose

Artikelnr.	Farbe	VPE
Herd-Anschlussdose		
16A/380V~		
· Für 55 mm Wanddosen/Höhe 23 mm		
190.270	· Weiß	20 Stück

Geräte-Anschlussdose 16 A/380 V~



- Thermoplast-Ausführung zur Unterputzmontage
- Einfache Montage durch den herausnehmbaren Klemmstein und Decke mit Schnappverschluss
- Mit Schraubklemme 5 x 2,50 mm² und Zugentlastung
- Für 55 mm Wanddose/Höhe 14 mm

Artikelnr.	Farbe	VPE
Geräte-Anschlussdose		
190.271	· Weiß	20 Stück

Schutzkontakt-Verlängerung, 16 A/250 V~, PVC, 70 °C

- Seite 1: Schutzkontakt-Winkelstecker mit doppeltem Schutzkontaktsystem, angespritzt
- Seite 2: Schutzkontaktkupplung, angespritzt, mit zusätzlichem Kinderschutz in der Kupplung

Artikelnr.	Ausführung	VPE
Schutzkontakt-Verlängerung, weiß, Leitung: H05VV-F 3G 1,50 mm²		
341.200S	· 2 m	50 Stück
341.201S	· 3 m	50 Stück
341.202S	· 5 m	30 Stück
341.203S	· 10 m	20 Stück



Schutzkontakt-Spiralverlängerung PVC, Dehnfaktor 1:4, 70 °C

- Seite 1: Schutzkontakt-Zentralstecker mit doppeltem Schutzkontaktsystem, angespritzt
- Seite 2: Schutzkontakt-Kupplung, angespritzt

Artikelnr.	Wendellänge	Arbeitslänge	Ausführung	VPE
Schutzkontakt-Spiralverlängerung PVC				
H05VV-F 3G 1,50 mm ² , Ø ca. 8,4 mm, WID: ca. 10 mm, WAD: ca. 27 mm				
672.280	500 mm	2.000 mm	· Weiß	20 Stück
672.281	1.000 mm	4.000 mm	· Weiß	20 Stück



Schutzkontakt-Zuleitung PVC, max. 16 A/250 V~, 70 °C

- Seite 1: Schutzkontakt-Winkelstecker mit doppeltem Schutzkontaktsystem, angespritzt
- Seite 2: 30 mm abgemantelt mit Aderendhülsen

Artikelnr.	Länge	Farbe	VPE
H05VV-F 3G 1,50 mm², Durchmesser: ca. 8,0 mm			
Unverpackt			
305.274	2,0 m	· Weiß	50 Stück
305.275	3,0 m	· Weiß	50 Stück
305.276	5,0 m	· Weiß	30 Stück



Artikelnr.	Ausführung	VPE
Schutzkontakt Flächenstecker/Winkel		
H05VV-F 3G 1,50 mm ²		
· Bruchfeste Ausführung, mit seitlicher Einführung		
911.270	· Weiß	40 Stück



Artikelnr.	Ausführung	VPE
Schutzkontakt Kupplung		
H05VV-F 3G 1,5 mm ²		
· Kleine bruchfeste Ausführung aus Kunststoff		
912.270	· Weiß	50 Stück



Artikelnr.	Ausführung	VPE
Schutzkontakt Montagestecker		
H05VV-F 3G 0,75/1,0/1,5 mm ²		
· Mit doppeltem Schutzkontaktsystem und vernickelten Kontakten, z.B. Deutschland und Frankreich		
· Kleine bruchfeste Ausführung mit separater Zugentlastung, ohne verlierbare Teile		
910.200	· Weiß	10 Stück



Artikelnr.	Ausführung	VPE
Leuchtenfassung, konfektioniert		
E 27		
· 60W Kunststoff-E 27-Fassung; 0,2 m H03VV-F2x 0,75 mm ² ; schwarz; nur VPE 20		
641.170	· Mit 2-poliger Lüsterklemme	20 Stück



Artikelnr.	Ausführung
Überlastschutz-Steckdosenleiste Serie 8110	
2-fach, 230V~, 50Hz/16 A	
924.164	<ul style="list-style-type: none"> · Zum Anschluss von zwei Geräten mit hohem Energieverbrauch (bspw. Waschmaschine und Wäschetrockner) · 1,5 m Anschlussleitung mit Stecker · 1 Steckdose Abschaltautomatik energieabhängig, 1 Steckdose Dauerstrom · Anschraubbar





**BACH
MANN**

Bachmann GmbH & Co. KG

Ernstaldenstr. 33 / 70565 Stuttgart / Deutschland

Telefon +49 711 866 02-0 / Telefax +49 711 866 02-34

info@bachmann.com / www.bachmann.com