

TRILUX
SIMPLIFY YOUR LIGHT.

ENTDECKEN SIE
GEBÄUDENAHES
LICHT

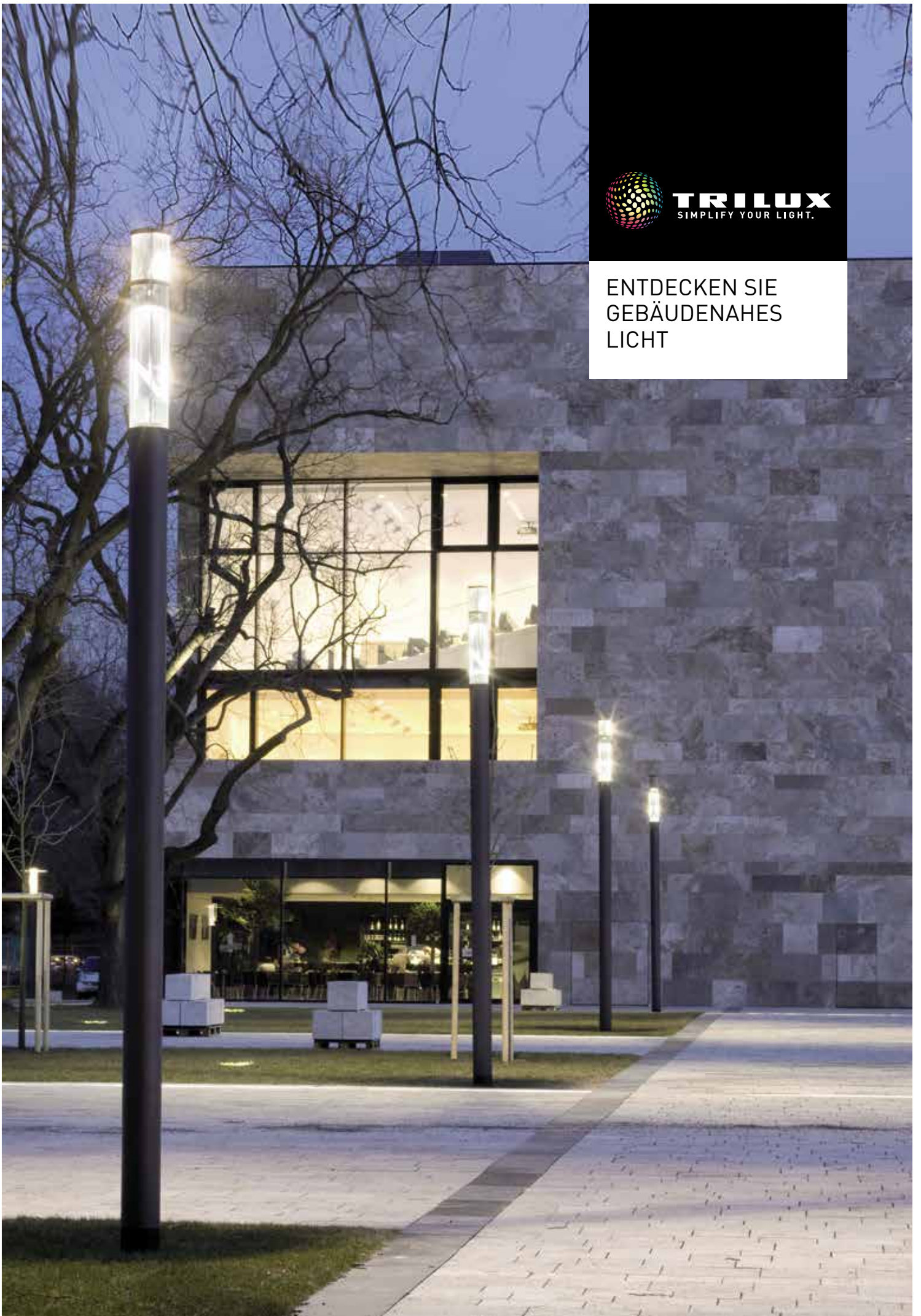

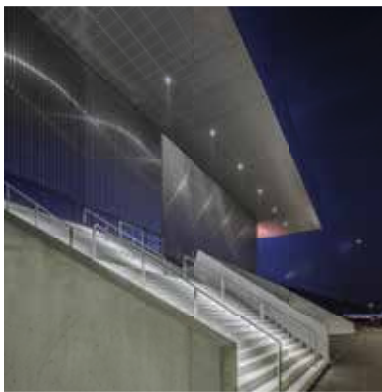

GEBÄUDENAHESES LICHT

STARKE PROJEKTKOMPETENZ.
MEHR SICHERHEIT.



Ganzheitliche Lichtlösungen beziehen sowohl das Gebäudeinnere als auch das Gebäudeäußere mit ein, denn ein perfekt abgestimmtes Beleuchtungskonzept zieht sich durch alle Bereiche. Auf den folgenden Seiten möchten wir Ihnen unser erweitertes Portfolio für Gebäudenahes Licht vorstellen: Lichtlösungen, die dank perfekt ausgeleuchteter Wegezonen und hell beleuchteten Parkplätzen Orientierung und Sicherheit bieten. Die mit raffinierten Akzenten die Attraktivität von Gebäuden und deren Umgebung erhöhen und so eine Wohlfühlatmosphäre schaffen. Die dank Materialqualität und Effizienz den extremen Bedingungen im industriellen Außenbereich trotzen. Und nicht zuletzt zur Gebäudesicherung beitragen.

Ganz egal, welche Anforderungen Sie haben, wir machen Ihnen den Zugang zum ideal abgestimmten, individuellen Licht ganz einfach. Maßgeschneiderte, zukunftstaugliche Komponenten und Produkte werden technisch und gestalterisch zu einer Lösung aus einem Guss. Mit uns als Partner können Sie sich auf optimale Ergebnisse verlassen, da Planung, Technik und ein passgenaues Portfolio für Innen- und Außenanwendungen aus einer Hand kommen und ideal aufeinander abgestimmt sind. Denn das bedeutet für uns **SIMPLIFY YOUR LIGHT.**

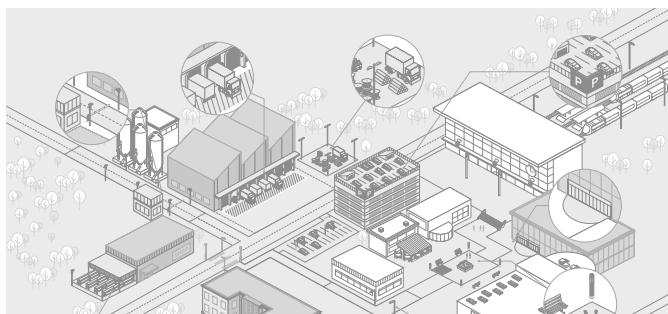

Stadtansicht

04



Anwendungsbereiche

06

PRODUKTPORTFOLIO



ANWENDUNGSGEBIETE

Parkplätze	10
Wege	12
Fassade	14
Eingangsbereiche	16
Überdachte Außenbereiche	18
Werkstraßen	20
Lager- und Logistikflächen	22
Verkaufsflächen im Außenbereich	24
Schulhöfe	26
Sportstätten	28
Plätze und Fußgängerzonen	30

LEUCHTEN

Bodeneinbauleuchten	
Lutera 90/100/200 LED	32
Altigo G2 LED	34
Pollerleuchten	
8841... LED	36
8851... LED	38
HS 80 LED	40
Lichtstelen	
8841 LS LED	42
ConStela LED	44
Decken-/Wandleuchten	
Skeo Pura LED	48
Skeo R LED	50
Skeo Q LED	52
Altigo G2 LED	54
Pareda Slim LED	56
Pareda LED	58
HS I LED	60
Lutera 90/100/200 C LED	62

Strahler

Faciella LED	64
--------------	----

Scheinwerfer

Lumena Star 40 LED	66
Lumena Star 70 LED	68
Combial 20/30/40 LED	70

Mastleuchten

Lumega IQ 50/70/90 LED	72
ViaCon LED	74
Cuvia 40/60 LED	76
Ontria LED	80

Zubehör

	82
--	----



Planungshilfen

84



MLT^{IQ}

88



TRILUX Online

90

Überdachte Außenbereiche

Werkstraßen

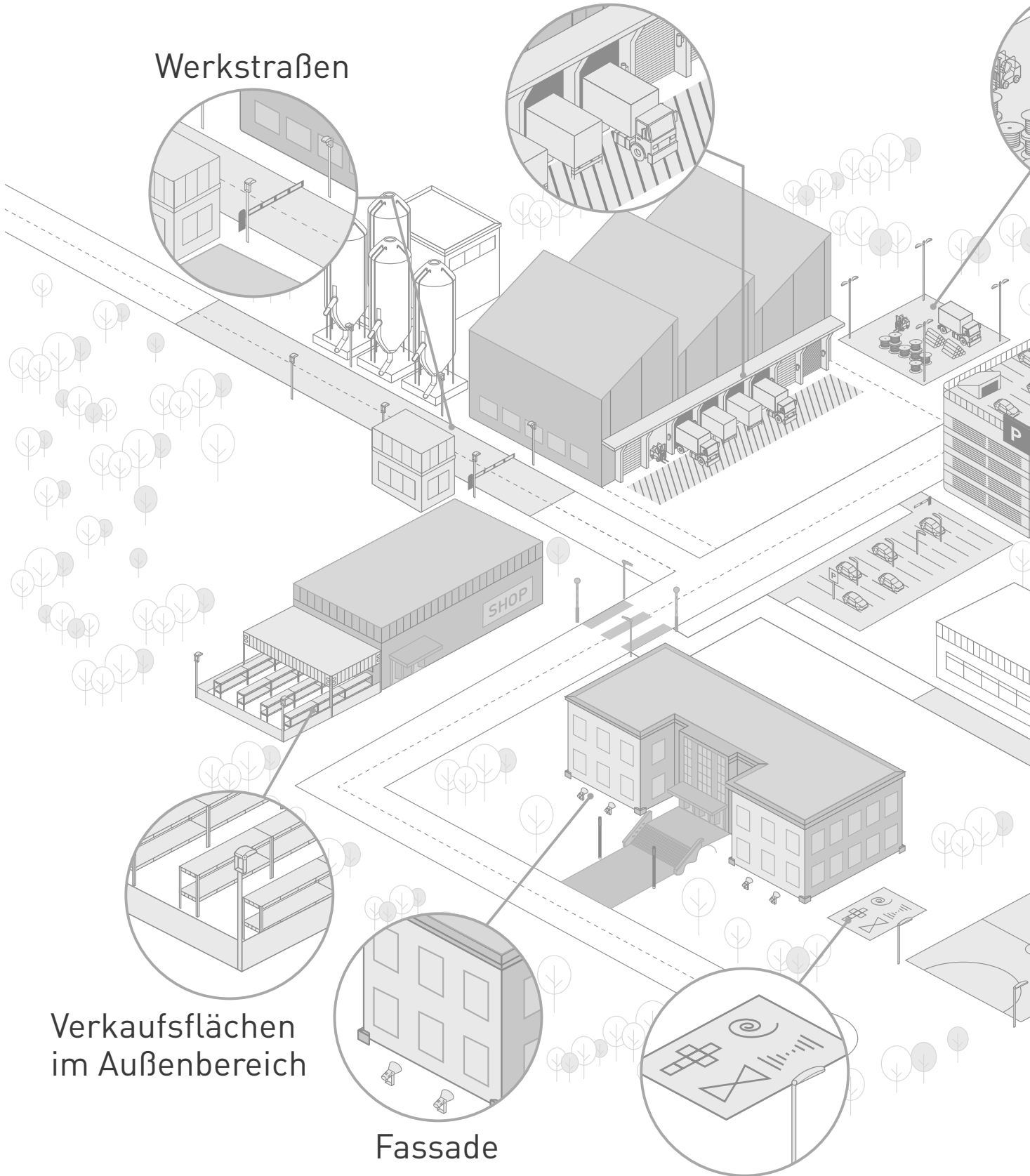

Verkaufsflächen
im Außenbereich

Fassade

Schulhöfe

Lager- und
Logistikflächen

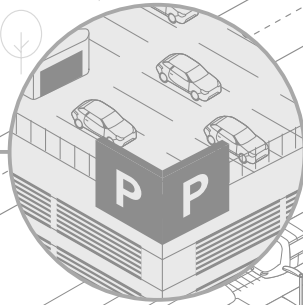

Parkplätze

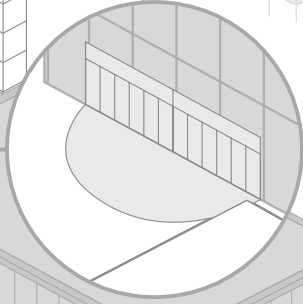

Eingangsbereiche

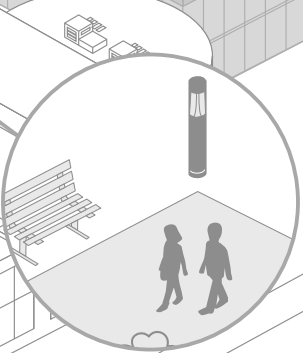

Plätze und
Fußgängerzonen

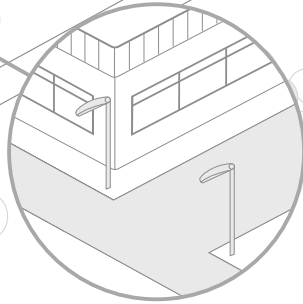

Wege

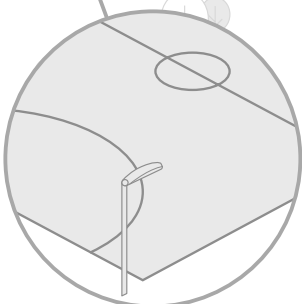

Sportstätten

Für jeden Bereich die richtige Lösung

Vielen Unternehmen dient die Außenbeleuchtung ihrer Geschäftsgebäude als erweiterte Visitenkarte. Dabei stehen sowohl funktionale, als auch ästhetische und emotionale Aspekte im Vordergrund. Primär müssen gebäudenahe Bereiche so beleuchtet werden, dass sie Mitarbeitern und Besuchern eine schnelle und sichere Orientierung ermöglichen. Darüber hinaus lässt sich die Gebäudearchitektur und Umgebung gekonnt durch individuell angepasste und durchgängig stimmige Beleuchtungskonzepte in Szene setzen. Durch ihre moderne und reduzierte Formensprache fügen sich die TRILUX LED-Lösungen harmonisch in die Umgebung ein und setzen dabei gleichzeitig attraktive Akzente.

Weitere Informationen rund um das Thema Office-Beleuchtung finden Sie unter www.trilux.com/office



OFFICE



Unser Licht ist hart im Nehmen

Beißende Kälte, drückende Hitze, peitschender Regen und schneidender Wind – Licht im industriellen Außenbereich muss sich nicht nur widrigen Witterungsbedingungen stellen, sondern auch den extremen Herausforderungen des Arbeitsalltags. Unermüdlich herumfahrende Stapler und Lkw sorgen für Vibrationen. Staub und Schmutz versuchen, sich in jeder Spalte und Fuge festzusetzen. Licht, das hier bestehen will, muss deshalb einiges aushalten können. Denn nur ausfallsicheres Licht kann seiner eigentlichen Aufgabe nachkommen: sicheres Arbeiten für Mitarbeiter und Lieferanten zu gewährleisten. Bei aller Robustheit haben wir natürlich auch die Intelligenz unserer Systeme nicht vernachlässigt. So helfen effiziente Lichttechnik, herausragende Lebensdauer und Wartungsfreundlichkeit dabei, die Kosten im Griff zu behalten.

Weitere Informationen rund um das Thema Beleuchtung in der Industrie finden Sie unter www.trilux.com/industry



INDUSTRY





EDUCATION

Die Klassenbesten im Fach Beleuchtung

Wer nicht nur die Lernbedingungen in der Schule, sondern auch das Wohlbefinden durch mehr Sicherheit im Außenbereich verbessern möchte, bekommt bei TRILUX ganzheitliche Lösungen. Witterungsbeständige sowie schlag- und stoßfeste Leuchten sorgen auf Pausenhöfen und Sportstätten für ideale Sehbedingungen und helfen dabei das Verletzungsrisiko zu minimieren. Dabei sind LED-Systeme von TRILUX die erste Wahl: Sie sind unübertroffen in Sachen Energieeffizienz, beeindrucken durch Robustheit und überzeugen durch ihr Design. Ob Neubau oder Sanierung, der Einsatz von LED-Technologie senkt die Stromkosten erheblich und entlastet die Umwelt. Richtig geplant und durchgeführt, legt sie damit das Fundament für eine neue Schul- und Bildungsqualität. TRILUX unterstützt bei der Optimierung der Beleuchtungssituation mit einem breiten Service- und Produktportfolio.

Weitere Informationen rund um das Thema Beleuchtung in Bildungseinrichtungen finden Sie unter www.trilux.com/education

Wie Licht zum Kauf (ver)führt

Licht ist magisch. Es hat Anziehungskraft, es berührt unsere Seele, kann Stimmungen erzeugen und nimmt Einfluss auf unser Verhalten. Im Shop & Retail-Bereich ist der Faktor Licht entscheidend, wenn es darum geht, Produkte attraktiv – in einem guten Licht – erscheinen zu lassen, egal, ob im Innen- oder Außenbereich. Die TRILUX-Lichtlösungen setzen die Ware gekonnt in Szene und schaffen beste Voraussetzungen für Käufer und Verkäufer. Um Kunden ein eindrucksvolles Shoppingerlebnis zu ermöglichen, spielt auch das Beleuchtungskonzept im Außenbereich eine entscheidende Rolle. Richtig eingesetzt, können variable Lichtkonzepte repräsentative Bauten wie Shopping Villages, Einkaufszentren und Verkaufsstätten gezielt in Szene setzen. TRILUX bietet hierfür ein umfangreiches Portfolio individualisierbarer Beleuchtungslösungen. Die attraktiven Wandleuchten-, Poller- und Stelenlösungen erlauben die Umsetzung ganzheitlicher Beleuchtungsprojekte mit einheitlicher Designsprache.

Weitere Informationen rund um das Thema Beleuchtung im Shop & Retail-Bereich finden Sie unter www.trilux.com/shop-retail



SHOP & RETAIL



PARKPLÄTZE

EINFACHE ORIENTIERUNG

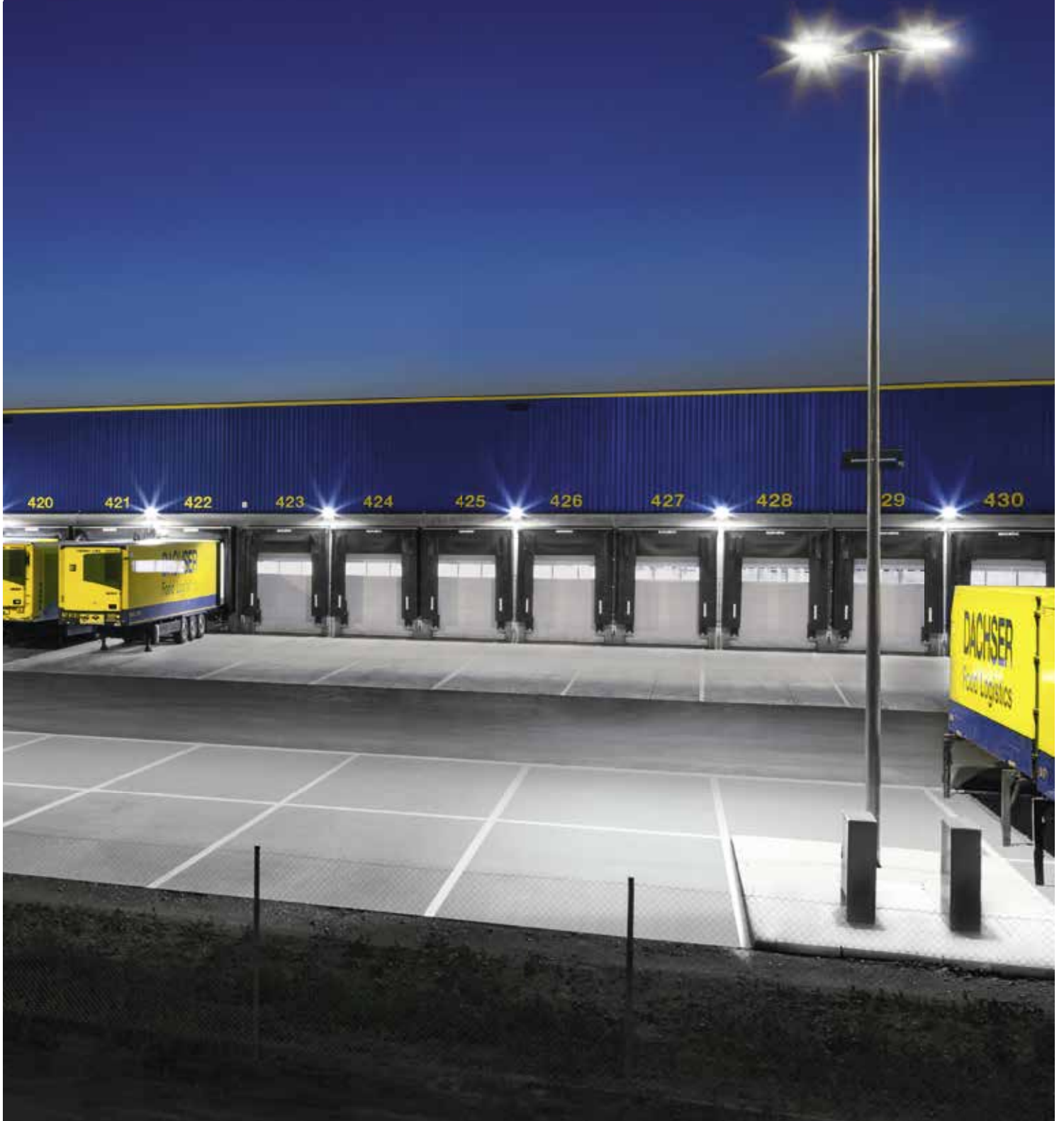

Sicherheit und Orientierung haben bei der Beleuchtung von Parkplätzen oberste Priorität. Daneben gilt es extremen Witterungsbedingungen zu trotzen. Hier punkten TRILUX Leuchten dank innovativer Lichttechnik, hoher Beleuchtungsqualität und robuster Konstruktion. Mit ihrer modernen und reduzierten Formensprache fügen sie sich in die Umgebung ein und setzen gleichzeitig attraktive Akzente. Besucher und Mitarbeiter finden sich so einfach zurecht und erhalten gleichzeitig einen ersten positiven Eindruck.

8841 LS LED

Seite 42



ConStela LED

Seite 44



Lumena Star 40 LED

Seite 66



Lumena Star 70 LED

Seite 68



Lumega IQ 50/70/90 LED Seite 72



ViaCon LED

Seite 74



Cuvia 40/60 LED

Seite 76



Ontria LED

Seite 80



WEGE

SICHER GELEITET

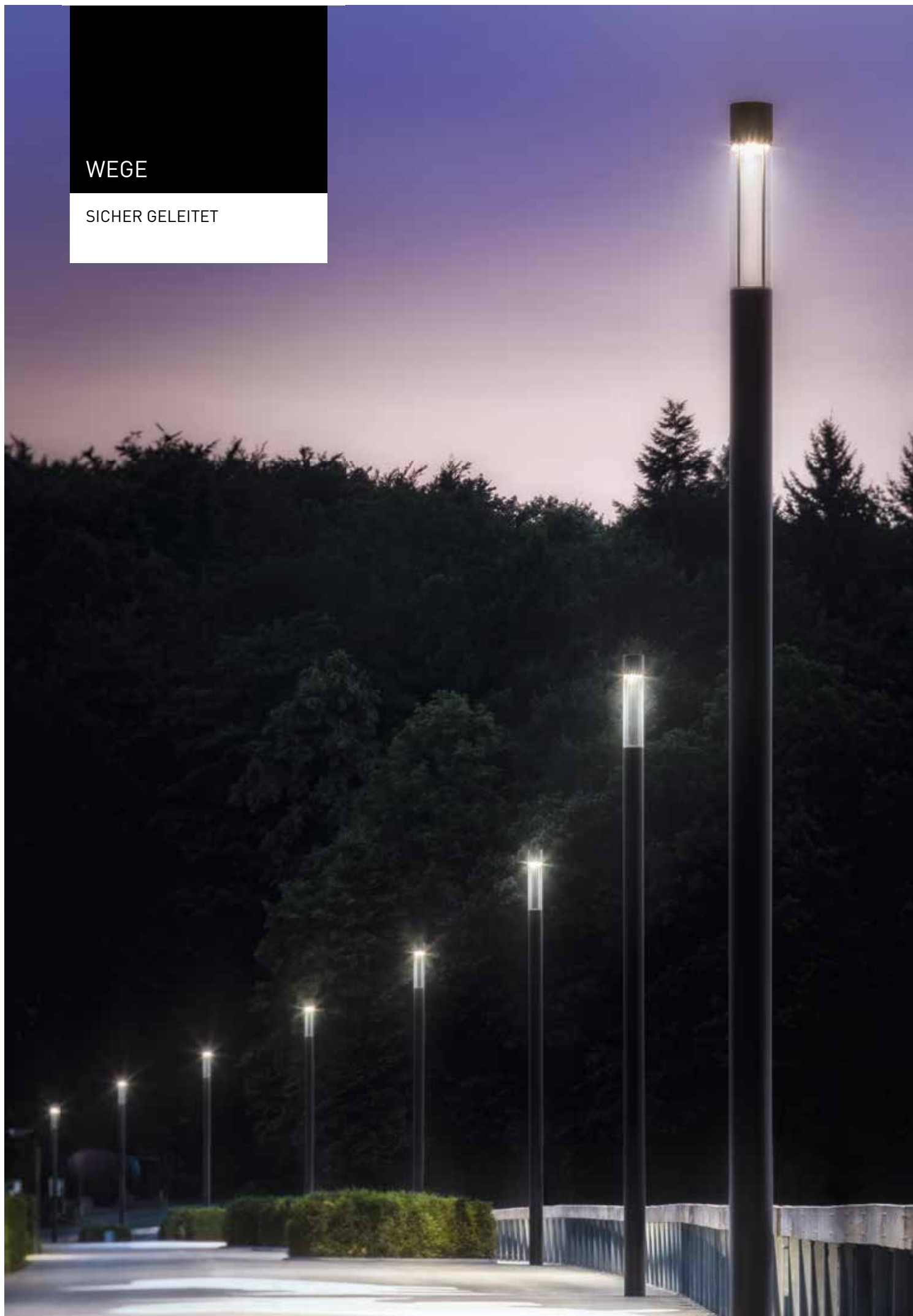



Wegebeleuchtung hat das primäre Ziel Besucher und Mitarbeiter während der Dunkelstunden sicher zu geleiten. Hohe Schutzart und Materialqualität sind hier die Voraussetzung, um dauerhaft widrigen Witterungseinflüssen zu trotzen. Darüber hinaus sollen die Leuchten in puncto Licht, Stil und Formensprache harmonisch mit der Architektur und Außengestaltung zusammenspielen. Eine Aufgabe, die TRILUX Leuchten mit Bravour meistern.

8841... LED

Seite 36

8851... LED

Seite 38



HS 80 LED

Seite 40

8841 LS LED

Seite 42

ConStela LED

Seite 44



FASSADE

PERFEKT INSZENIERT



Außenbeleuchtung, die nicht nur beleuchtet, sondern inszeniert. Ganz gleich, ob es darum geht architektonische Details zu akzentuieren oder ganze Gebäude und Objekte zu highlighten. Eine zeitgemäße Fassadenlösung von TRILUX bietet zahlreiche Möglichkeiten, diese Anforderung energieeffizient und wirkungsvoll umzusetzen. Und erlaubt Besuchern durch Beleuchtung von Schildern und Eingangsbereichen eine schnelle und sichere Orientierung.

Lutera 90/100/200 LED Seite 32



Altigo G2 LED Seite 34



Skeo Pura LED Seite 48



Skeo R LED Seite 50

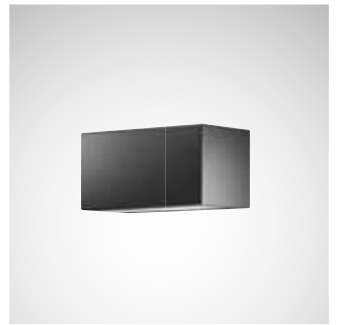

Skeo Q LED Seite 52



Altigo G2 LED Seite 54



Pareda Slim LED Seite 56



Pareda LED Seite 58



HS I LED Seite 60



Faciella LED Seite 64



Lumena Star 40 LED Seite 66



Combial 20/30/40 LED Seite 70



EINGANGSBEREICHE

HERZLICH WILLKOMMEN



becker marine systems



Es gibt verschiedene Gründe, um einen Eingangsbereich zu einem Unternehmensgebäude zu beleuchten. Ein gut ausgeleuchteter Eingangsbereich weist Besuchern und Mitarbeitern nicht nur den Weg und sorgt so für mehr Orientierung, sondern macht auch mögliche Stolperfallen wie Treppen sichtbar und erhöht damit die Sicherheit. Gut beleuchtet wird der Eingang zu einem echten Hingucker und vermittelt eine einladende Atmosphäre.

Lutera 90/100/200 LED Seite 32



Altigo G2 LED Seite 34

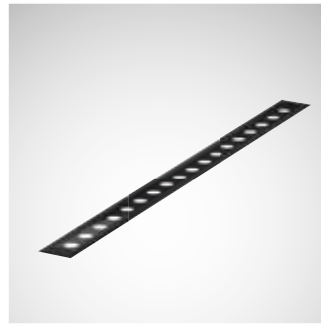

8841... LED Seite 36



8851... LED Seite 38



HS 80 LED Seite 40



8841 LS LED Seite 42



ConStela LED Seite 44



Skeo Pura LED Seite 48



Skeo R LED Seite 50



Skeo Q LED Seite 52



Altigo G2 LED Seite 54



Pareda Slim LED Seite 56



Pareda LED Seite 58



HS I LED Seite 60



Lutera 90/100/200 C LED Seite 62



ÜBERDACHTE
AUSSENBEREICHE

EXTREM GUT BELEUCHTET





Kälte, Hitze, Regen und Wind – überdachte Außenbereiche verlangen nach einer Lichtlösung, die extremen Bedingungen standhält. Zusätzliche Faktoren, die die Funktion beeinflussen können sind schwere Geräte, laufende Motoren, Dreck und Vibrationen. Die optimale Lichtlösung für überdachte Außenbereiche muss robust und zuverlässig sein, eine lange Lebensdauer haben und extremen Herausforderungen trotzen. Ideale Voraussetzungen also für TRILUX Leuchten.

Skeo Pura LED

Seite 48

Skeo R LED

Seite 50



Skeo Q LED

Seite 52

Altigo G2 LED

Seite 54

Lutera 90/100/200 C LED Seite 62



WERKSTRASSEN

PRIO 1: SICHERHEIT





In der Industrie ist die richtige Ausleuchtung von Werkstraßen ein wichtiger Faktor. Diese verbessert nicht nur die Sicherheit, sondern erhöht auch erheblich den Sehkomfort. TRILUX LED Leuchten dienen durch eine frühzeitige Erkennung von Hindernissen der Unfallvermeidung, sorgen für einfache Orientierung und erleichtern so die Arbeitsabläufe. Und sind in Sachen Effizienz, Langlebigkeit und Materialqualität genau auf dieses Einsatzgebiet abgestimmt.

Lumena Star 40 LED

Seite 66



Lumena Star 70 LED

Seite 68



Lumega IQ 50/70/90 LED Seite 72



ViaCon LED

Seite 74



Cuvia 40/60 LED

Seite 76



Ontria LED

Seite 80



LAGER- UND LOGISTIKFLÄCHEN

ROBUST BEI WIND
UND WETTER





Die Beleuchtung von Lager- und Logistikflächen im Außenbereich ist eine anspruchsvolle Aufgabe. Zu jeder Tageszeit und selbst bei widrigsten Witterungsbedingungen gilt es optimale Sehverhältnisse zu garantieren. Personen und Fahrzeuge müssen sich ungefährdet bewegen und schnell orientieren können, Etiketten und Lieferpapiere auf einen Blick erfass- und lesbar sein. TRILUX Lichtlösungen überzeugen hier durch hohe Funktionalität, effiziente Lichttechnik sowie eine robuste Verarbeitung mit hohen Schutzarten und -klassen.

Lumena Star 40 LED

Seite 66



Lumena Star 70 LED

Seite 68



Combial 20/30/40 LED

Seite 70



Lumega IQ 50/70/90 LED Seite 72



ViaCon LED

Seite 74



Cuvia 40/60 LED

Seite 76



Ontria LED

Seite 80



VERKAUFSFLÄCHEN
IM AUSSENBEREICH

ZUM KAUF ANIMIERT



Licht ist ein wichtiges Instrument zur Orientierung, Akzentuierung oder Inszenierung von Objekten. Verkaufsf lächen im Außenbereich stellen dabei besondere Anforderungen an die Beleuchtung. Denn in diesem Fall hat das Licht nicht nur die Aufgabe die Arbeit von Mitarbeitern zu erleichtern, sondern nimmt auch direkten Einfluss auf die Kauflust der Kunden. Moderne und effiziente LED Lösungen von TRILUX setzen Produkte perfekt ins rechte Licht.

Faciella LED

Seite 64



Lumena Star 40 LED

Seite 66



Lumena Star 70 LED

Seite 68



Combial 20/30/40 LED

Seite 70



Lumega IQ 50/70/90 LED

Seite 72



SCHULHÖFE

LICHT: NOTE 1





Zuverlässige Lichtlösungen für Schulhöfe sorgen für Sicherheit und Orientierung. Hier sind insbesondere robuste Leuchten gefragt, die nicht nur dauerhaft den Witterungsverhältnissen standhalten, sondern auch Stöße und Tritte spielender Kinder aushalten. Beispielsweise TRILUX Leuchten für gebäudenahes Licht. Diese überzeugen zudem mit einer hohen Energie- und Kosteneffizienz, einer hohen Lichtqualität sowie mit wartungsarmer Beleuchtungstechnologie.

8841... LED

Seite 36



8851... LED

Seite 38



HS 80 LED

Seite 40



8841 LS LED

Seite 42



ConStela LED

Seite 44



Lumena Star 40 LED

Seite 66



Lumena Star 70 LED

Seite 68



Combial 20/30/40 LED

Seite 70



SPORTSTÄTTEN

SICHERES SPIEL

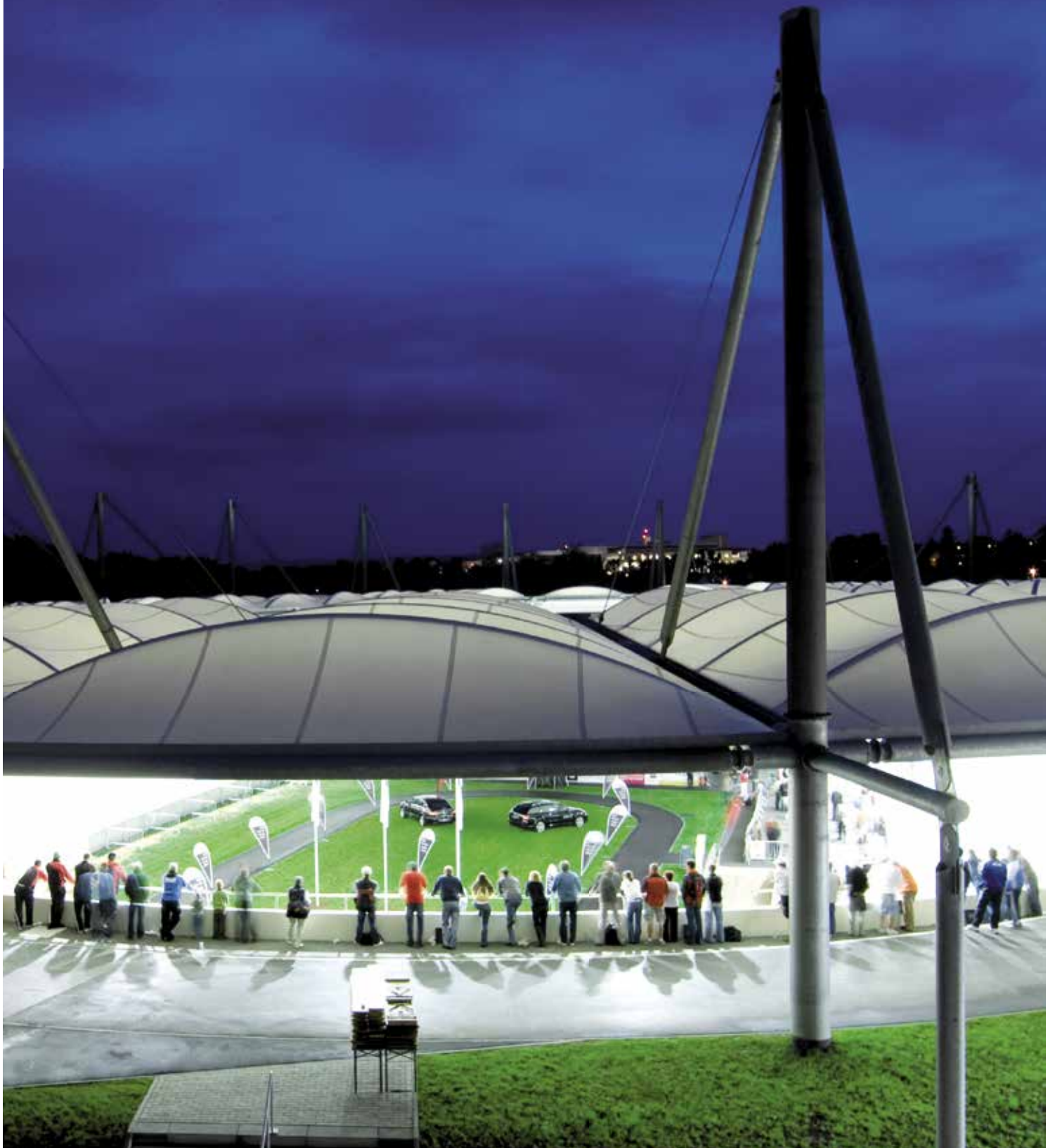



Den gewandelten Freizeitgewohnheiten muss sich auch der Sportsektor stellen. Dem künstlichen Licht fällt daher eine immer größere Bedeutung zu. Wettkampf- und Trainingssituationen verschiedener Sportarten brauchen optimale Lichtverhältnisse, auch bei rauen Bedingungen und unterschiedlichsten Witterungsbedingungen. LED-Systeme von TRILUX überzeugen in Sachen Energieeffizienz und Robustheit und sorgen zuverlässig für ideale Sehbedingungen.

Lumena Star 40 LED

Seite 66

Lumena Star 70 LED

Seite 68



PLÄTZE UND
FUSSGÄNGERZONEN

LICHT LOCKT LEUTE

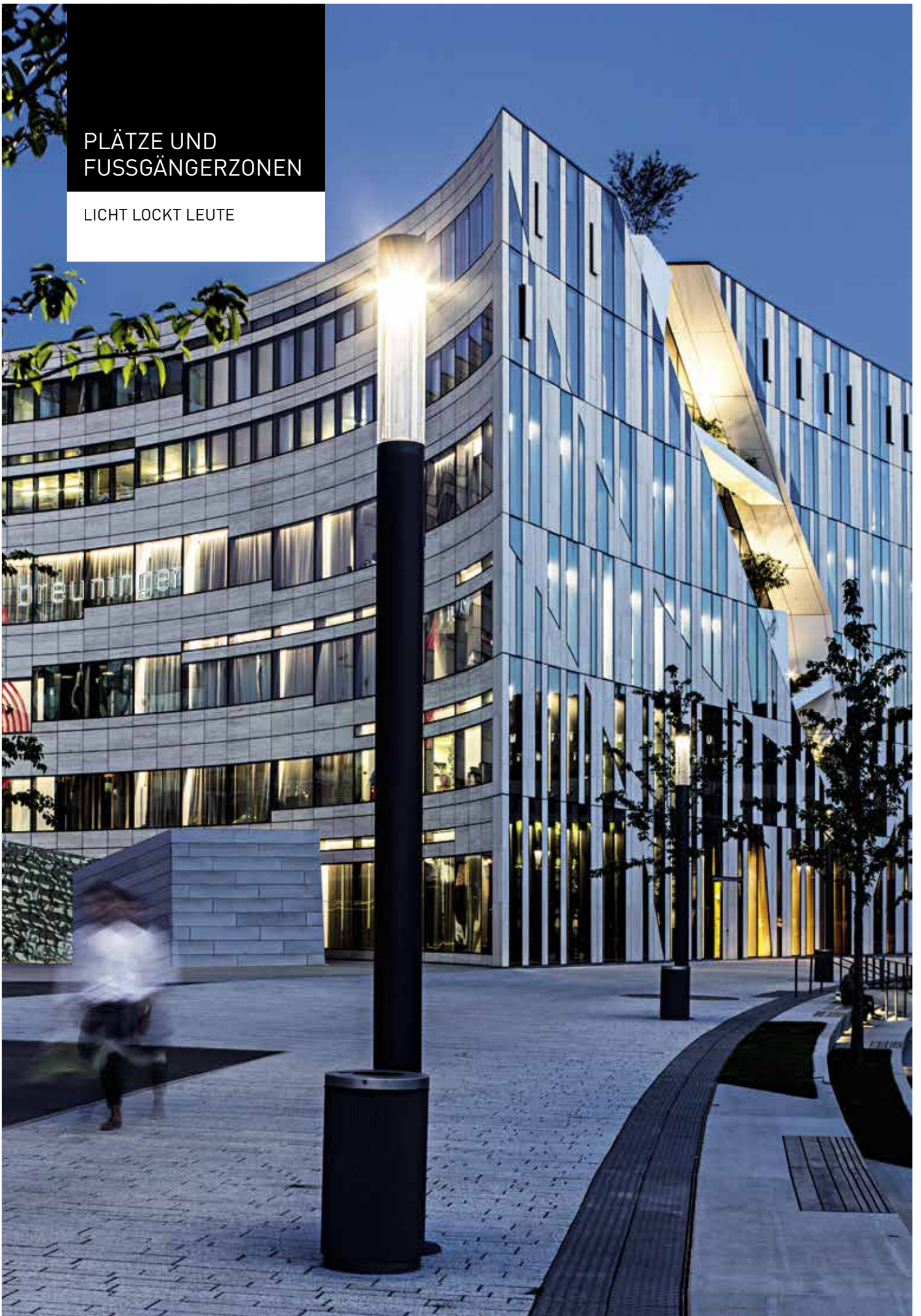



Attraktiv gestaltete Plätze und Fußgängerzonen fördern das Wirtschaftsleben, schaffen Atmosphäre und führen damit zu einem Imagegewinn. Auf faszinierende Weise lassen sich urbane Räume mit Lichtlösungen neu gestalten, sie tragen damit aktiv zur Kriminalitätsprävention bei. Ganz gleich, ob bei Tag oder Nacht: TRILUX LED Leuchten entfalten enorme Anziehungskräfte bei gern gesehenen Gästen – und schrecken gleichzeitig ungebetene Gäste ab.

Lutera 90/100/200 LED Seite 32



Altigo G2 LED

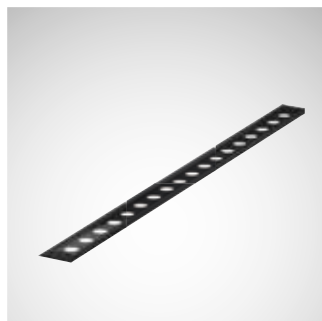

Seite 34

8841 LS LED



Seite 42

ConStela LED



Seite 44

LUTERA 90/100/200 LED

BODENEINBAUSTRALER

Lutera 90: kleine Bauform
Lutera 100: mittlere Bauform
Lutera 200: große Bauform



Lutera 90: Linsentechnik 3 LED
Lutera 100: Linsentechnik 6 LED
Lutera 200: Linsentechnik 9 LED
Reflektortechnik 1COB-LED



- Rotationssymmetrisch eng strahlend (10°)
- Rotationssymmetrisch mittelbreit strahlend (30°)
- Rotationssymmetrisch breit strahlend (50°)



Lutera 90: 500 lm
Lutera 100: 1.000 lm
Lutera 200: 1.650 lm – 2.900 lm

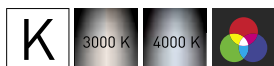

> 100.000 h

Zubehör:

- Edelstahlabschlussplatte rund
- Edelstahlabschlussplatte quadratisch
- Einbautopf normal
- Einbautopf erweitert
- RGB Komponenten

Luftdicht vergossener Kabelübergangsbereich verhindert das Eindringen von Feuchtigkeit.



08501 ET



08501 ETE



08511 ET



08511 ETE



08520 ET

Edelstahlabschlussplatte rund und quadratisch.

8501

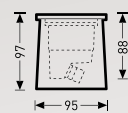

8511

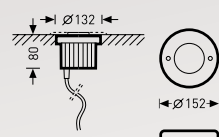

$\varnothing 152$

8521

08520PR

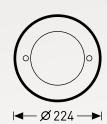

$\varnothing 224$

08520PQ

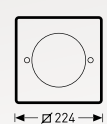

$\varnothing 224$

8521...

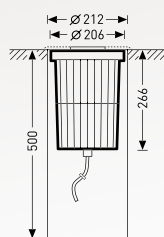

IP68 IK08, IK09, IK10

www.trilux.com/lutera90
www.trilux.com/lutera100
www.trilux.com/lutera200

ALTIGO G2 LED

BODENEINBAULEUCHTE

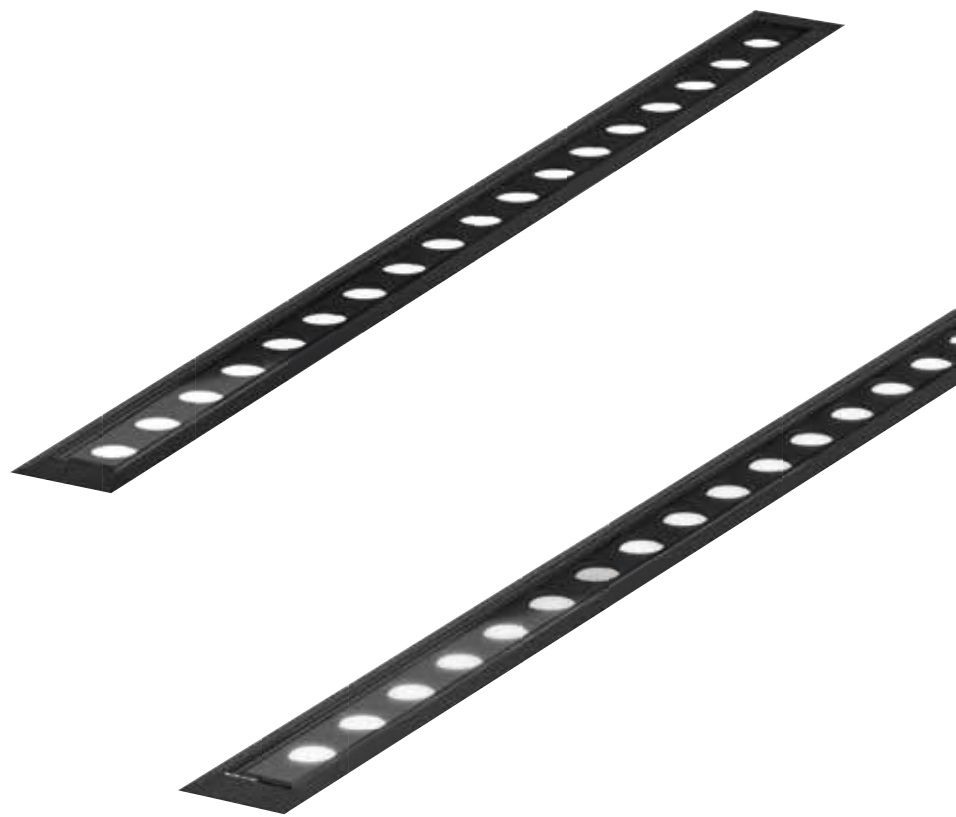

Altigo G2 WO (Walk Over)
Altigo G2 WO 60: 9 LED
Altigo G2 WO 120: 18 LED



- Rotationssymmetrisch eng strahlend (10°)
- Rotationssymmetrisch mittelbreit strahlend (30°)
- Rotationssymmetrisch breit strahlend (50°)
- Asymmetrisch strahlend



Altigo G2 WO 60: 2.000 lm
Altigo G2 WO 120: 4.000 lm



> 50.000 h

Zubehör:

- Versorgungseinheiten IP66
- Bodeneinbaugehäuse
- RGB Komponenten

Für höheren Lichtkomfort gibt es die Altigo G2 auch mit satiniertem Glas.



Glas transparent

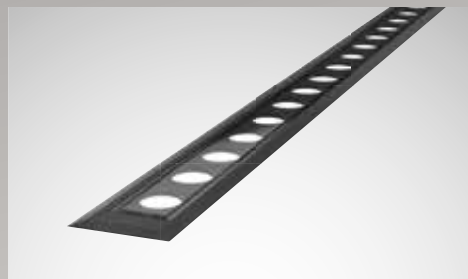

Glas satiniert

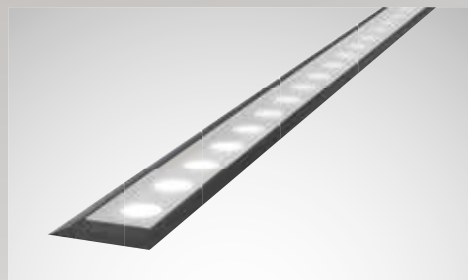

ALTIGO G2 60

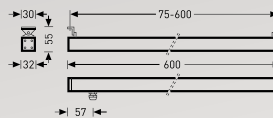

ALTIGO G2 120



ALTIGO G2 60 EINBAUGEHÄUSE



ALTIGO G2 120 EINBAUGEHÄUSE

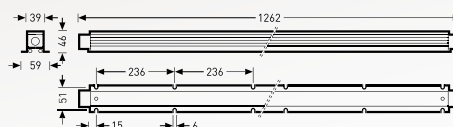

IP67 IK10

www.trilux.com/altigo-g2

8841... LED

POLLERLEUCHE



8841: Pollerleuchte
8841K: Kurzpollerleuchte
8841W: Wandleuchte



- Asymmetrisch breit strahlend: AB2L
- Rotationssymmetrisch breit strahlend
- Weitere Abstrahlcharakteristiken



700 lm – 850 lm

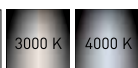

> 100.000 h

Zubehör:

- Durchgehendes Erdstück gegen Vandalismus



Zwei unterschiedliche Abstrahlcharakteristiken – asymmetrisch breit strahlend und rotationssymmetrisch breit strahlend – stehen zur Erfüllung der Beleuchtungsaufgabe zur Verfügung.

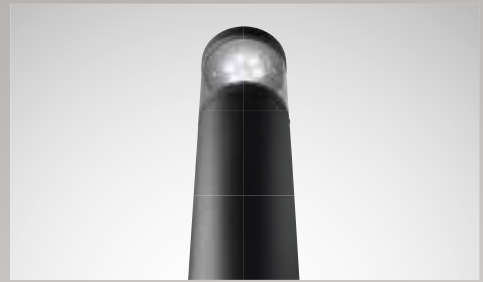
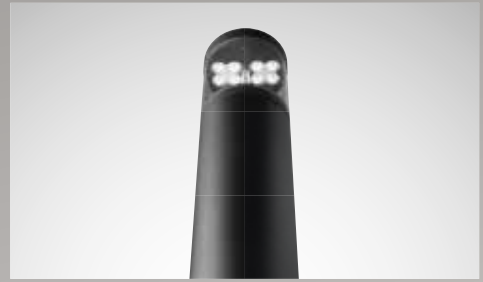

Auch als Wandleuchte erhältlich.



8841

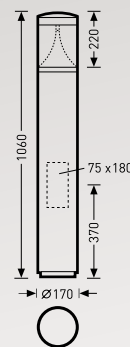

8841K



8841W

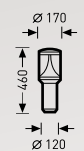

www.trilux.com/884

8851... LED

POLLERLEUCHE



8851: Pollerleuchte
8851K: Kurzpollerleuchte
8851W: Wandleuchte



▪ frei strahlend



300 lm



3000 K

4000 K



> 100.000 h

Zubehör:

▪ Durchgehendes Erdstück gegen Vandalismus



Durch ein integriertes Designelement sorgt der Poller für Orientierung und Sicherheit im Dunkeln.



8851K

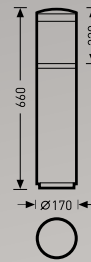

8851

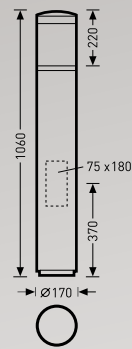

   IP65

www.trilux.com/8851

HS 80 LED

POLLERLEUCHE

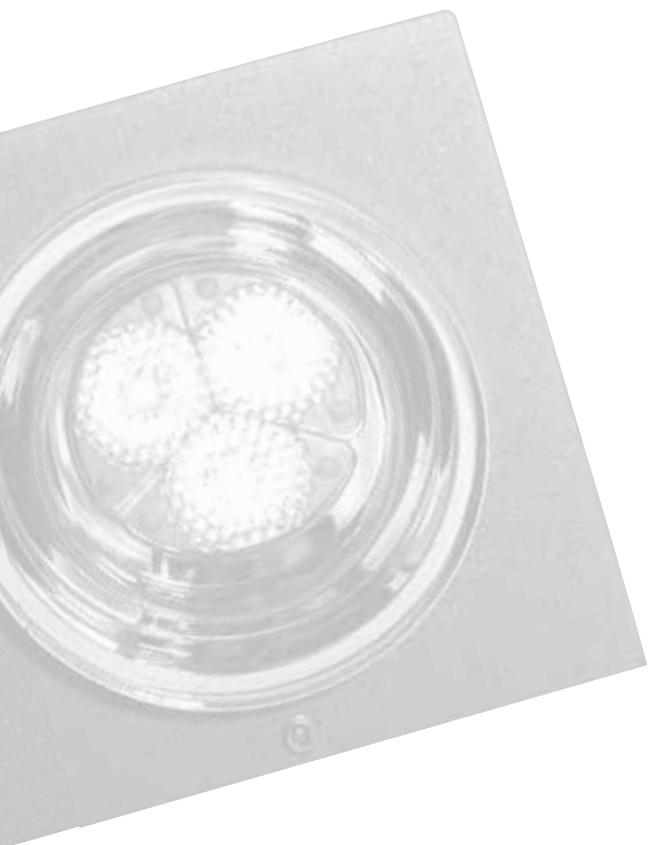

Direkt strahlendes Linsensystem

▪ Rotationssymmetrisch mittelbreit strahlend



HS 80: 300 lm

HS 80 in 2-fach-Anordnung: 600 lm

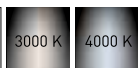

> 80.000 h



Breites Anwendungsspektrum



Neue effiziente LED-Module

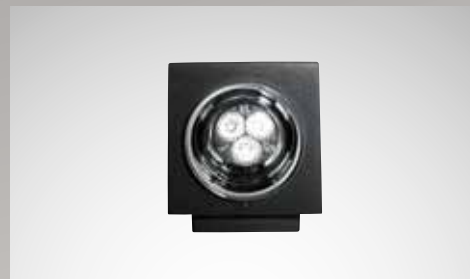

HS 80

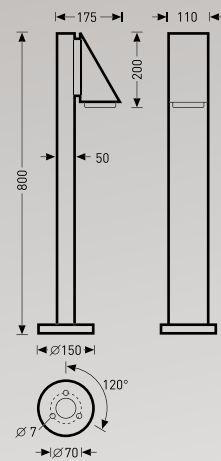

  IP54

www.trilux.com/hs

8841 LS LED

LICHTSTELE



8841 LS 260: Lichtstele mit Lichtaustritt bei 2,60 m
8841 LS 360: Lichtstele mit Lichtaustritt bei 3,60 m



MLT^{IQ}

- Asymmetrisch breit strahlend: AB2L
- Rotationssymmetrisch breit strahlend: RB6L
- Weitere Abstrahlcharakteristiken



- Leistungsreduzierung (LR)
- Leistungsreduzierung, autark (LRA)
- Lichtmanagement und Sensorik



1.000 lm – 3.500 lm



> 100.000 h

Zubehör:

- Befestigung mittels Bodenplatte oder durchgehendem Erdstück



8841 LS-260

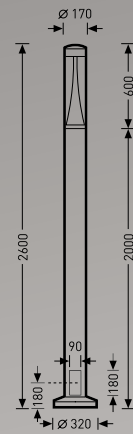

8841 LS-360

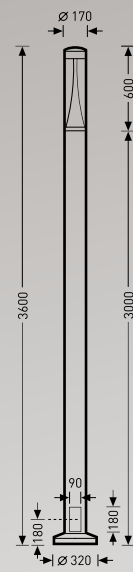

   IP65

www.trilux.com/8841ls

CONSTELA LED

ATEMBERAUBEND ATTRAKTIV
UND CLEVER KONFIGURIERT





CONSTELA LED

MODULARES
LICHTSTELENSYSTEM

ConStela CS 20: Ø 200 mm
ConStela CS 23: Ø 230 mm



- Asymmetrisch breit strahlend: AB2L
- Rotationssymmetrisch breit strahlend: RB6L
- Weitere Abstrahlcharakteristiken
- Strahlermodule:
 - Rotationssymmetrisch eng strahlend: RE2L
 - Rotationssymmetrisch breit strahlend: RB4L



- Leistungsreduzierung (LR)
- Leistungsreduzierung, autark (LRA)
- Lichtmanagement und Sensorik



CS 20: 1.650 lm – 3.500 lm
CS 23: 2.600 lm – 5.600 lm
Strahlermodule:
CS 23 S-Mod: 2.000 lm – 5.100 lm

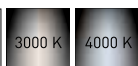

> 100.000 h

Zubehör:

- Strahlermodule zur Illumination von Objekten, Gebäuden oder Fassaden
- Standrohr-Befestigung mittels Erdstück (E):
3 m – 5 m in 0,5 m Schritten
- Befestigung mittels Flanschplatte (FP):
3 m – 6 m in 0,5 m Schritten





CS 20 EMPOR/CS 23 EMPOR



CS 20 BASIC 80/CS 20 BASIC 110
CS 23 BASIC 80/CS 23 BASIC 110

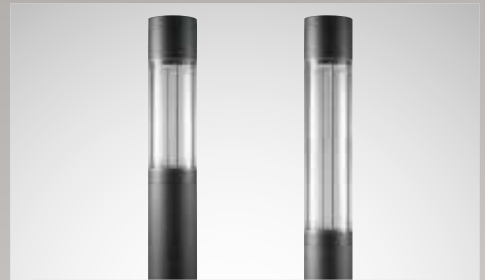

Bis zu drei Strahlermodule in einer Lichtstele integrierbar, um so Fassaden oder Objekte aus der Lichtstele heraus zu akzentuieren.



CONSTELA
CS23 ES

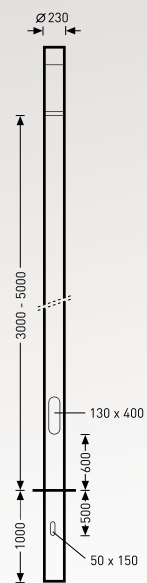

CONSTELA
CS20 FP

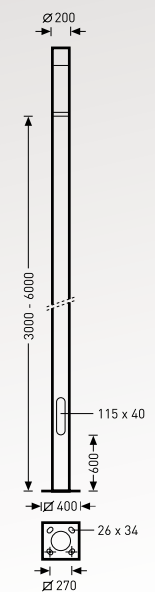

IP65

www.trilux.com/constela

LICHTSTELLEN

SKEO PURA LED

WAND- UND
DECKENANBAULEUCHE

Skeo Pura 26: kleine Bauform
Skeo Pura 40: große Bauform



Rotationssymmetrisch breit strahlend



Skeo Pura 26: 500 – 750 lm
Skeo Pura 40: 1.100 – 1.650 lm



> 50.000 h





In zwei Baugrößen erhältlich. Leuchte kann sowohl im Innen- als auch im Außenbereich eingesetzt werden.



Flache Bauform



Als Deckenanbauleuchte einsetzbar

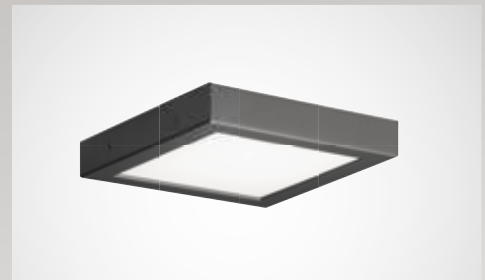

SKEO PURA 26

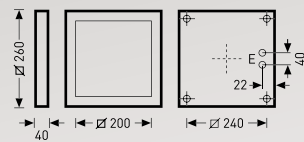

SKEO PURA 40

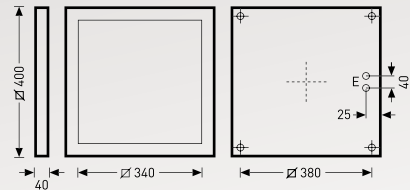

CE IP65 IK07

www.trilux.com/skeopura

SKEO R LED

WAND- UND
DECKENANBAULEUCHE



Skeo R D: Deckenanbauleuchte
Skeo R W: Wandanbauleuchte



- symmetrisch strahlend
- asymmetrisch strahlend
- direkt strahlend:
breit strahlend
- direkt/indirekt strahlend:
breit strahlend – breit strahlend
- GS: Glas satiniert
- GT: Glas transparent



600 lm – 3.000 lm



> 50.000 h



Glas transparent



Glas satiniert



Direkt strahlend



Direkt/indirekt strahlend



SKEO R W1

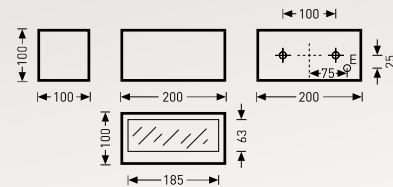

SKEO R W2

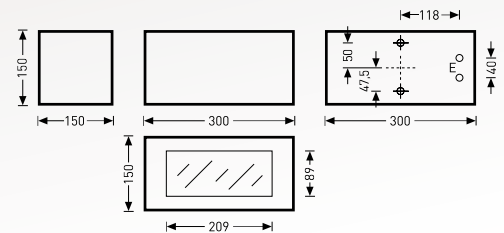

IP65 IK05

www.trilux.com/skeor

SKEO Q LED

WAND- UND DECKEN-
ANBAULEUCHTE



Skeo Q D: Deckenanbauleuchte
Skeo Q W: Wandanbauleuchte



- rotationssymmetrisch strahlend
- asymmetrisch strahlend
- direkt strahlend:
eng strahlend
breit strahlend
- direkt/indirekt strahlend:
eng strahlend – eng strahlend
breit strahlend – breit strahlend
eng strahlend – breit strahlend
- GS: Glas satiniert
- GT: Glas transparent



20 lm – 2.800 lm

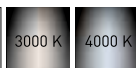

> 50.000 h



Glas transparent



Glas satiniert



Direkt strahlend



Direkt/indirekt strahlend



SKEO Q W1

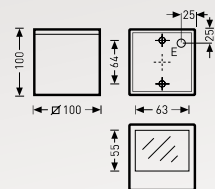

SKEO Q W2

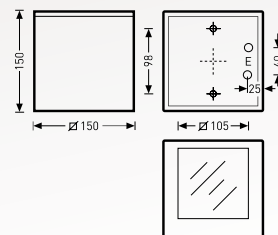

IP65 IK07

www.trilux.com/skeoq

WANDLEUCHTEN

DECKENLEUCHTEN

ALTIGO G2 LED

WANDANBAULEUCHE
DECKENEINBAULEUCHE

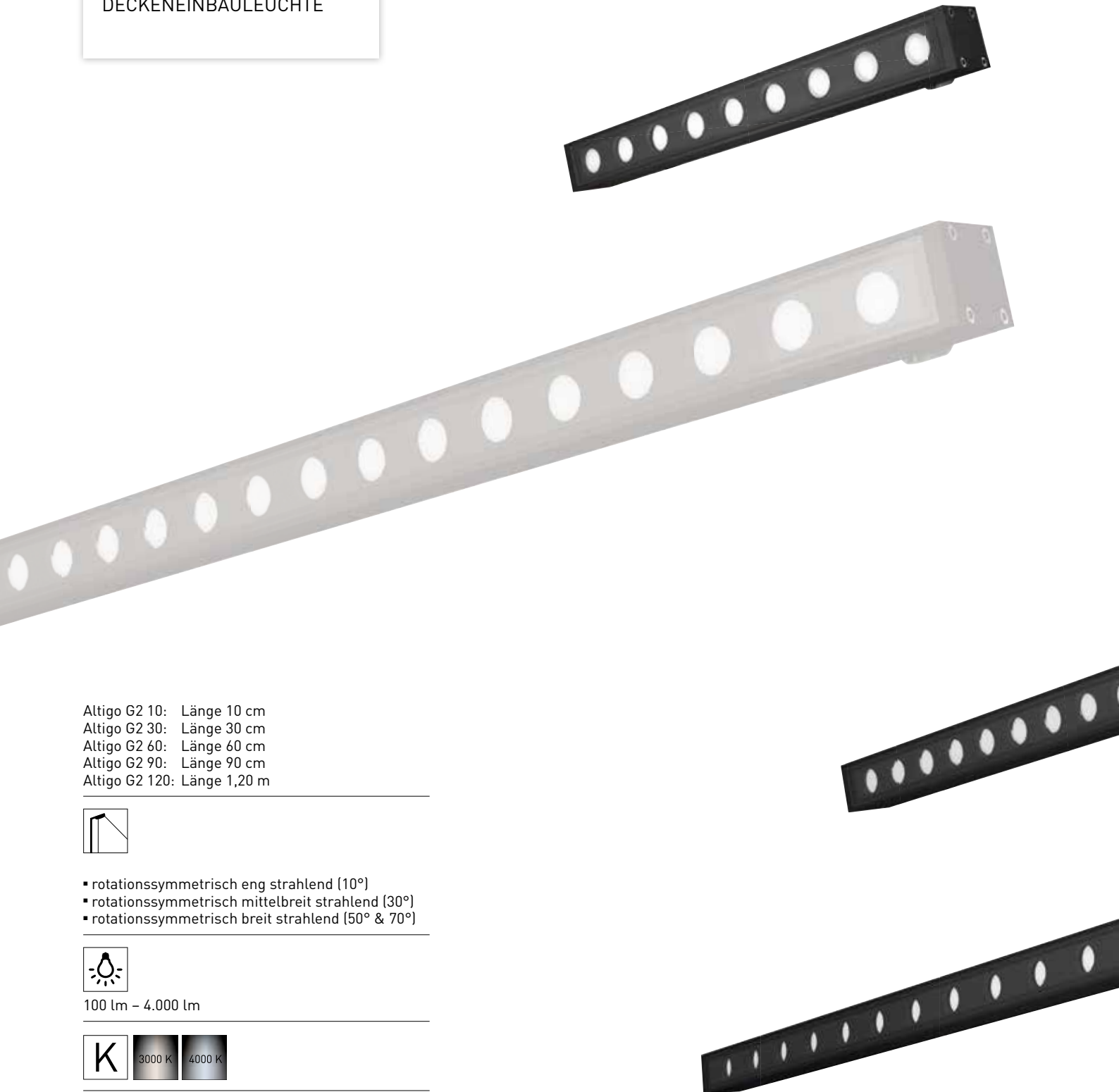

Altigo G2 10: Länge 10 cm
Altigo G2 30: Länge 30 cm
Altigo G2 60: Länge 60 cm
Altigo G2 90: Länge 90 cm
Altigo G2 120: Länge 1,20 m



- rotationssymmetrisch eng strahlend (10°)
- rotationssymmetrisch mittelbreit strahlend (30°)
- rotationssymmetrisch breit strahlend (50° & 70°)



100 lm – 4.000 lm



> 50.000 h

Zubehör:

- Versorgungseinheiten
- Wandbefestigung 50 mm
- Wandbefestigung 100 mm



Als Zubehör sind zwei Wandbefestigungen von 50 mm und 100 mm erhältlich, um so flexibel beim Abstand von der Wand zu sein. Auch als Deckeneinbauleuchte einsetzbar.



ALTIGO G2 10

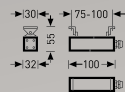

ALTIGO G2 30

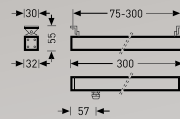

ALTIGO G2 60

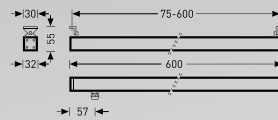

ALTIGO G2 90

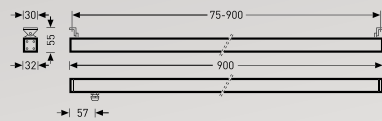

ALTIGO G2 120

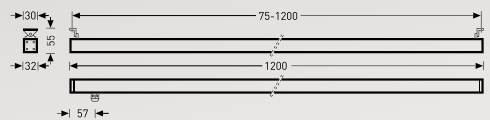

PAREDA SLIM LED

WANDEINBAULEUCHE

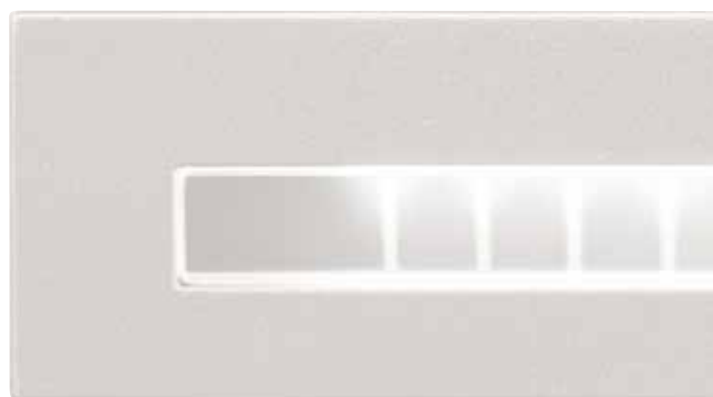
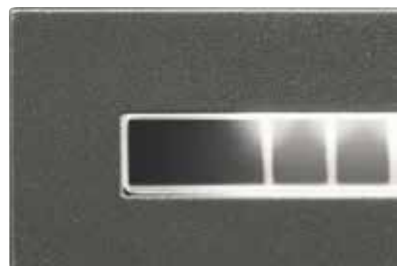
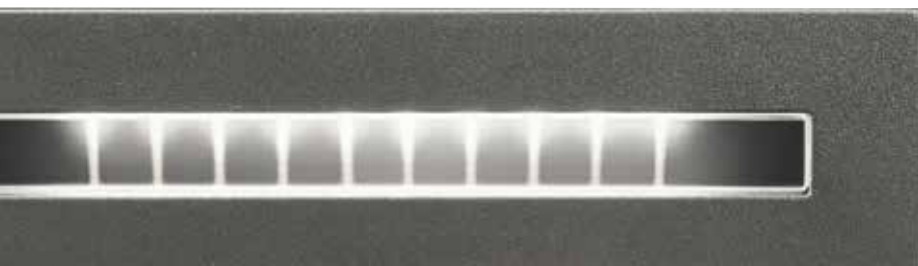

▪ asymmetrisch breit strahlend



100 lm



3000 K 4000 K



> 50.000 h

Zubehör:

▪ Einbaugehäuse

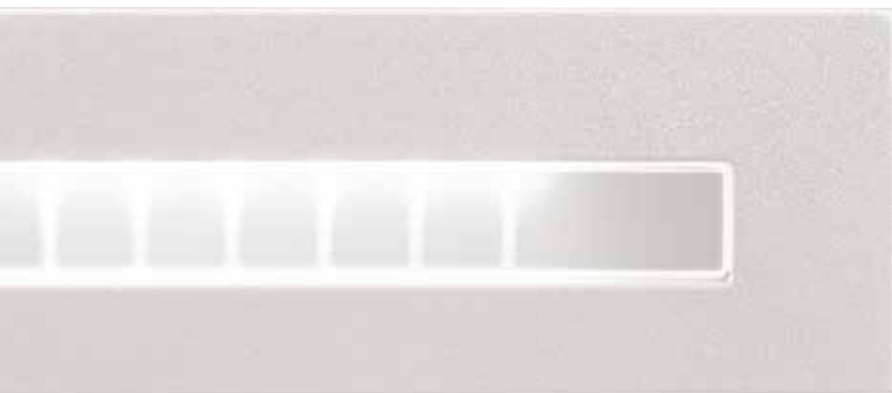
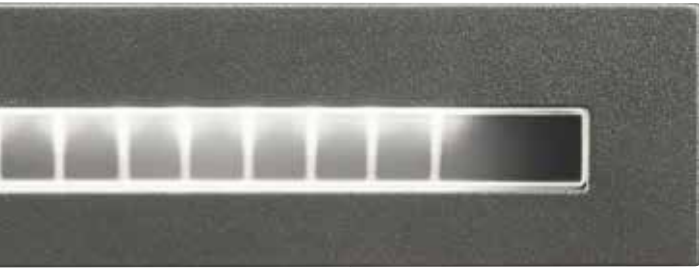

Das extrem niedrige Einbaumaß von nur 72 mm bietet enormen Komfort bei der Installation.

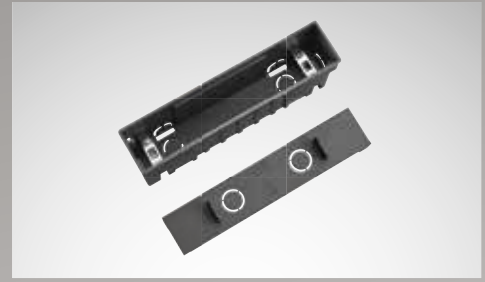

PAREDA SLIM

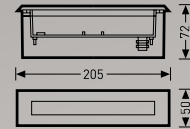

   IP65 IK07

www.trilux.com/pareda-slim-led

PAREDA LED

WANDEINBAULEUCHE



Pareda R: rechteckige Bauform
Pareda S: quadratische Bauform



Direkt strahlend
▪ Asymmetrisch strahlend



30 lm - 100 lm



3000 K



> 50.000 h

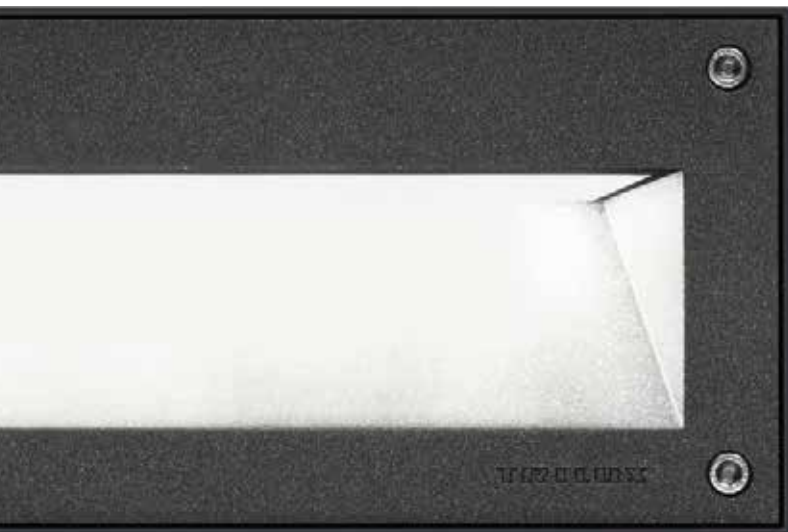

Die Wandeinbauleuchte fügt sich mit ihrem zurückhaltenden Design harmonisch in jede Einbausituation ein.



Version mit aufbauendem Rahmen besonders geeignet für raue Wandoberflächen.

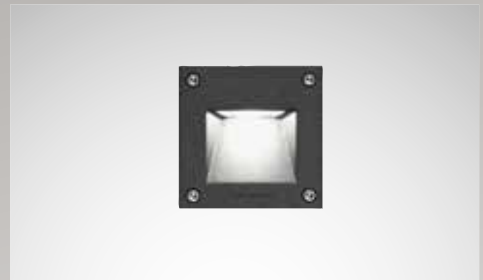

PAREDA S

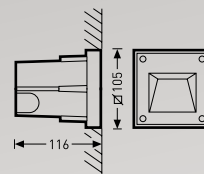

PAREDA R

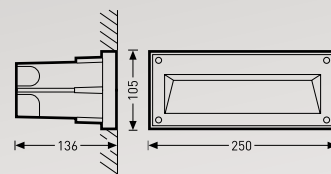

IP65

www.trilux.com/pareda

HS I LED

WANDLEUCHTE

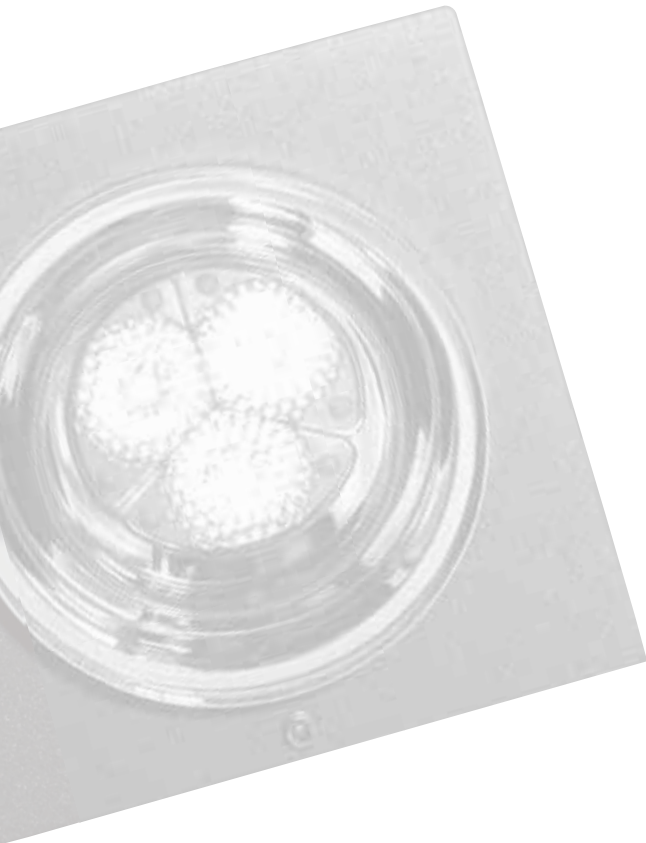

Direkt strahlendes Linsensystem
▪ Rotations-symmetrisch mittelbreit strahlend



HS I: 300 lm



> 80.000 h

Scharfe Kanten und gerade Linien erzeugen eine unverwechselbare Form.



HS I

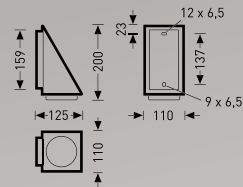

⊕ CE IP54

www.trilux.com/hs

LUTERA 90/100/200 C LED

DECKENEINBAULEUCHTE



Lutera 90 C: Kleine Bauform
Lutera 100 C: Mittlere Bauform
Lutera 200 C: Große Bauform



- rotationssymmetrisch mittelbreit strahlend
- rotationssymmetrisch breit strahlend
- asymmetrisch strahlend



Lutera 90 C: 500 lm
Lutera 100 C: 1.000 lm
Lutera 200 C: 1.500 lm



3000 K 4000 K



> 50.000 h

Zubehör:

- satiniertes Glas



Glas transparent



Glas satiniert



LUTERA 90 C

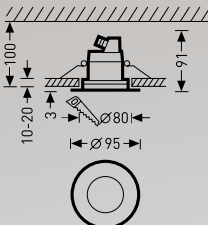

LUTERA 100 C

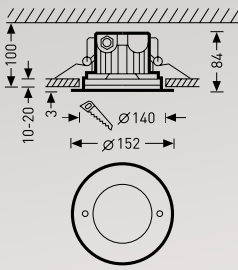

LUTERA 200 C

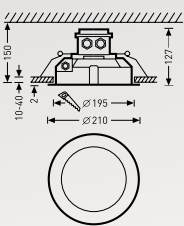

www.trilux.com/lutera-c

FACIELLA LED

STRAHLER

Faciella 08: kleine Bauform
Faciella 15: mittlere Bauform
Faciella 20: große Bauform



Faciella 08: Linsentechnik – 3 LED
Faciella 15: Linsentechnik – 6 LED oder 9 LED
Faciella 20: Linsentechnik – 18 LED
Reflektortechnik – 1COB-LED



- Rotationssymmetrisch eng strahlend (10°)
- Rotationssymmetrisch mittelbreit strahlend (30°)
- Rotationssymmetrisch breit strahlend (50°)



Faciella 08: 500 lm
Faciella 15: 1.000 lm – 2.000 lm
Faciella 20: 2.600 lm – 4.200 lm



> 100.000 h

Zubehör:

- Mastschelle
- Mastanbindung
- Erdspieß
- RGB-Komponenten
- Zylinderblende (ZZB)
- Rillenglass (ZRG)
- Satiniertes Glas (ZFM)



Einstellbarer Schwenkwinkel justierbar.



Geringer Installationsaufwand – Leuchte wird mit 5 m-Anschlusskabel geliefert.



Faciella mit Mastschelle oder Erdspeiß.



Faciella 08

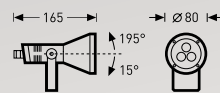

Faciella 15

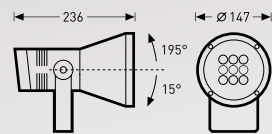

Faciella 20

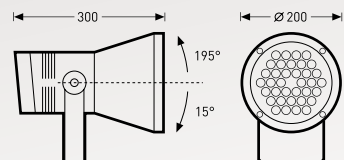

CE IP65 IK06

www.trilux.com/faciella

LUMENA STAR 40 LED

PLANFLÄCHENSTRAHLER



MLT^{IQ}

- rotationssymmetrisch
breit strahlend: RB6L
- asymmetrisch
mittelbreit strahlend: AM2L



- Leistungsreduzierung (LR)
- Leistungsreduzierung, autark (LRA)
- Lichtmanagement und Sensorik



Lumena Star 40: 2.200 lm – 10.000 lm

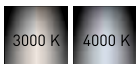

> 100.000 h

Leuchtenkopf schwenkbar

Zubehör:

- Traversen 1-fach Anordnung
 - Traversen 2-fach Anordnung 90°/180°
 - Traversen 3-fach Anordnung
 - Traversen 4-fach Anordnung
- Für Mastzopf 76/89/108 mm



LnStar 40

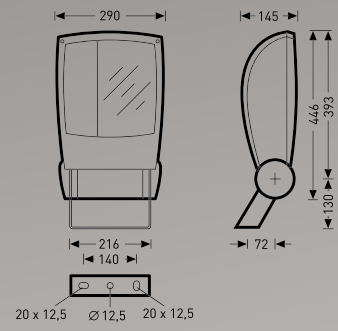

www.trilux.com//lumenstar40

LUMENA STAR 70 LED

PLANFLÄCHENSTRAHLER



- Lumena Star 70: indirektes Reflektorsystem
- Lumena Star 70: asymmetrisch
mittelbreit strahlend: AM1R
- Weitere Abstrahlcharakteristiken



- Leistungsreduzierung (LR)
- Leistungsreduzierung, autark (LRA)
- Lichtmanagement und Sensorik



Lumena Star 70: 8.200 lm – 32.000 lm



> 60.000 h

Leuchtenkopf schwenkbar

Zubehör:

- Traversen 1-fach Anordnung
- Traversen 2-fach Anordnung 90°/180°
- Traversen 3-fach Anordnung
- Traversen 4-fach Anordnung

▪ Für Mastkopf 76/89/108 mm





Optimale Abfuhr der Wärme garantiert lange Lebensdauer.



Indirektes LED-Reflektorsystem reduziert Blendempfinden.



LnStar 70

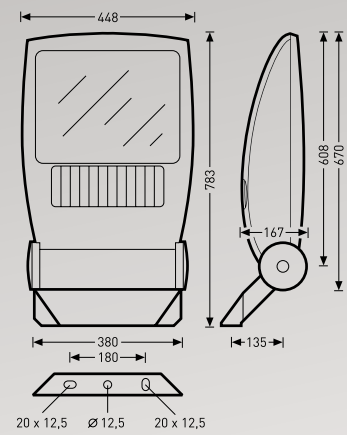

 IP66

www.trilux.com//lumenastar70

COMBIAL 20/30/40 LED

STRAHLER



▪ rotationssymmetrisch breit strahlend



Combial 20: 3.500 lm/4.600 lm
Combial 30: 7.500 lm
Combial 40: 12.000 lm



3000 K 4000 K



> 50.000 h



Neigungseinstellung des Strahlers vor Ort möglich.



COMBIAL 20

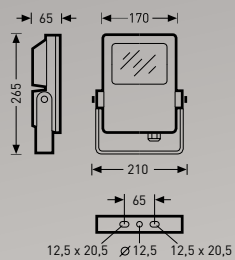

COMBIAL 30

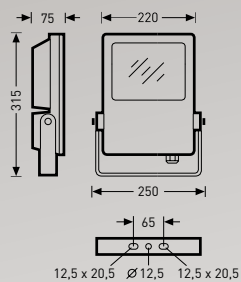

COMBIAL 40

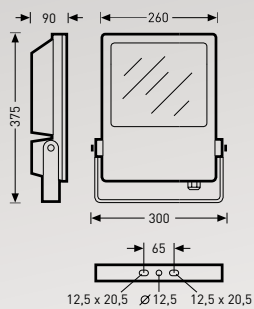

www.trilux.com/combial20
www.trilux.com/combial30
www.trilux.com/combial40

LUMEGA IQ 50/70/90 LED

AUFSATZ- UND
ANSATZLEUCHE



Lumega IQ 50: kleine Bauform
Lumega IQ 70: mittlere Bauform
Lumega IQ 90: große Bauform



MLT^{IQ}

- Asymmetrisch breit strahlend
- Extrem asymmetrisch strahlend/
Fußgängerüberwege
- Symmetrisch breit strahlend/
Wege und Radfahrwege
- Weitere Abstrahlcharakteristiken



- Leistungsreduzierung (LR)
- Leistungsreduzierung, autark (LRA)
- Lichtmanagement und Sensorik
- Mit Lichtstromkonstanthaltung (CLO)



Lumega IQ 50: 1.000 lm – 5.600 lm
Lumega IQ 70: 3.200 lm – 13.500 lm
Lumega IQ 90: 13.500 lm – 22.000 lm



3000 K 4000 K



> 100.000 h

Zubehör:

- Mehrfach-Mastaufsätze
- Wandbefestigungen
- Reduzierstücke für Ø 42/48/60 mm
- Gehäuseabdeckung

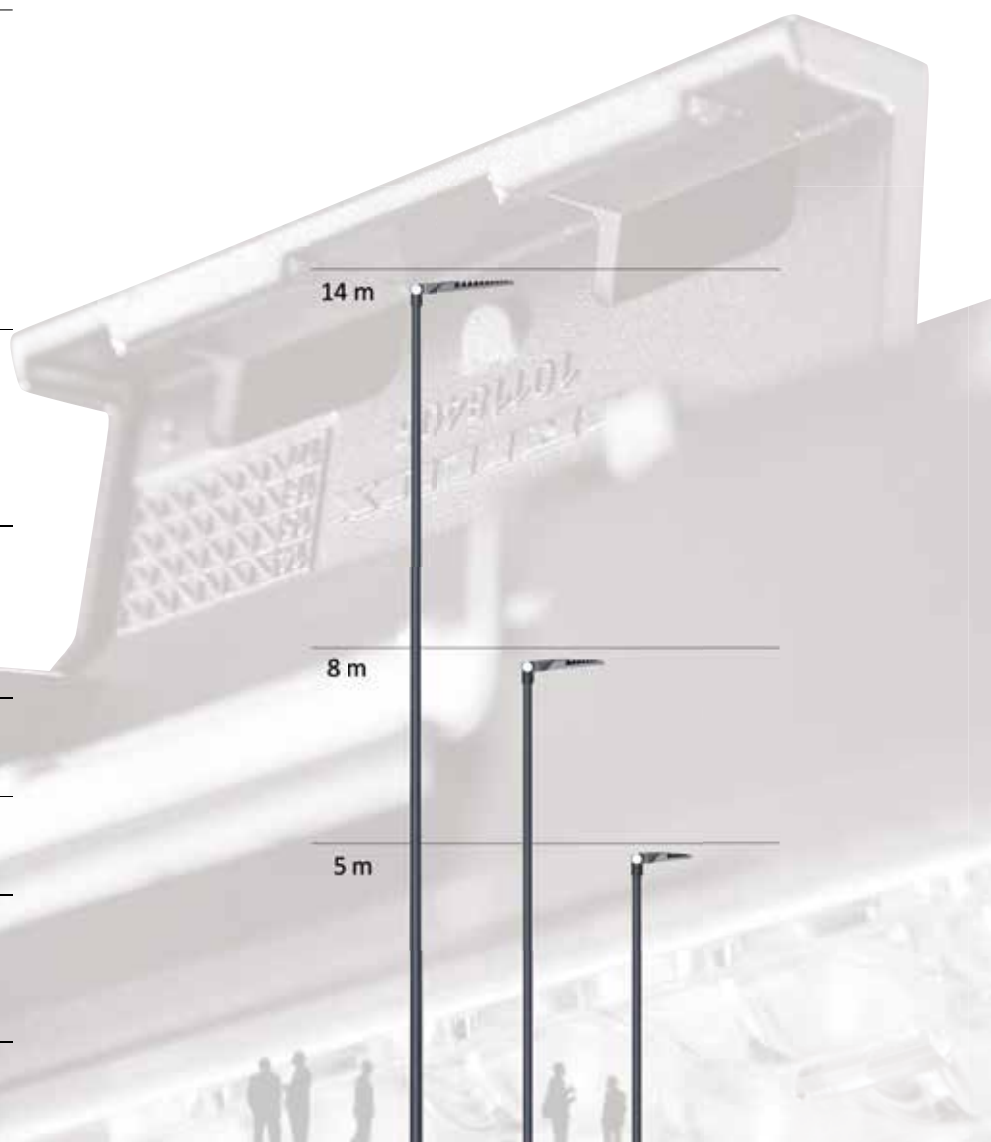



E-Block werkzeuglos bedienbar



LUMEGA IQ 50

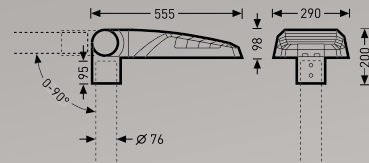

LUMEGA IQ 70

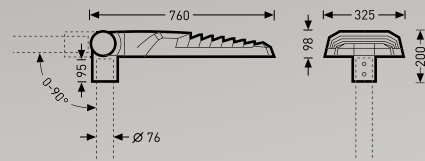

LUMEGA IQ 90

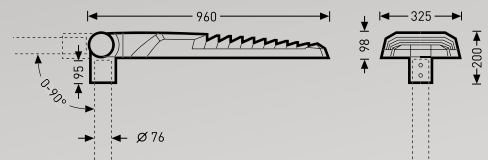

www.trilux.com/lumegaiq50
www.trilux.com/lumegaiq70
www.trilux.com/lumegaiq90

VIACON LED

AUFSATZ- UND ANSATZLEUCHE



ViaCon: Aufsatzleuchte
ViaCon A: Ansatzleuchte
ViaCon SHL: Seilhängeleuchte



- Asymmetrisch breit strahlend
- Extrem asymmetrisch strahlend/
Fußgängerüberwege
- Weitere Abstrahlcharakteristiken



- Leistungsreduzierung (LR)
- Leistungsreduzierung, autark (LRA)
- Lichtmanagement und Sensorik
- Mit Lichtstromkonstanthaltung (CLO)



800 lm – 8.200 lm



100.000 h

Zubehör:

- Mehrfach-Mastaufsätze
- Wandbefestigungen
- Reduzierstücke für Ø 42/48/60 mm



Austauschbares LED-Modul



Seilhängeleuchte



   IP66

www.trilux.com/viacon

CUVIA LED

STRASSENBELEUCHTUNG
EINFACH IN DIE ZUKUNFT
GEDACHT





CUVIA LED

AUFSATZ- UND ANSATZLEUCHE



Cuvia 40: kleine Bauform
Cuvia 60: große Bauform



- Asymmetrisch breit strahlend
- Symmetrisch breit strahlend/
Wege und Radfahrwege
- Weitere Abstrahlcharakteristiken



- Leistungsreduzierung (LR)
- Leistungsreduzierung, autark (LRA)
- Mit Lichtstromkonstanthaltung (CLO)



Cuvia 40: 1.000 lm – 3.200 lm
Cuvia 60: 3.500 lm – 7.500 lm



> 100.000 h

Zubehör:

- Mehrfach-Mastaufsätze
- Wandbefestigungen
- Reduzierstücke Ø 42/48/60 mm



Lichtmodul mit einer Schraube vom Basismodul trennbar.



Einfacher Umbau für Ansatzmontage.

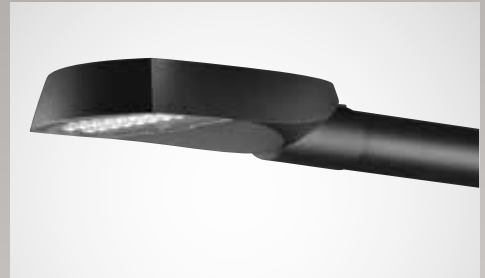

CUVIA 40

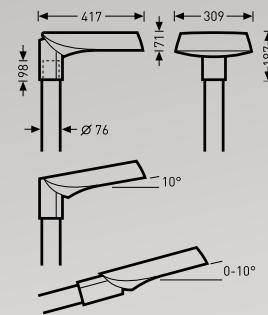

CUVIA 60

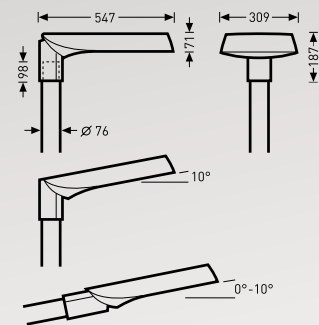

IP66

www.trilux.com/cuvia40
www.trilux.com/cuvia60

ONTRIA LED

AUFSATZ- UND
ANSATZLEUCHE



Ontria I: kleine Bauform
Ontria II: kleine Bauform
Ontria III: große Bauform



▪ asymmetrisch breit strahlend



▪ Leistungsreduzierung (LR)



Ontria I: 3.600 / 6.200
Ontria II: 9.100 / 12.000
Ontria III: 15.000 / 20.000 / 24.000



4000 K



> 50.000 h

Zubehör:

- Mastbefestigungen (zwingend erforderlich)
- Mehrfach-Mastaufsätze
- Wandbefestigungen



Mastbefestigung



Mastansatzmontage

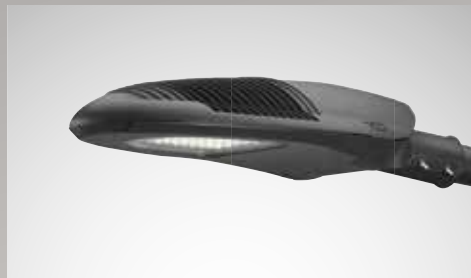

ONTRIA I

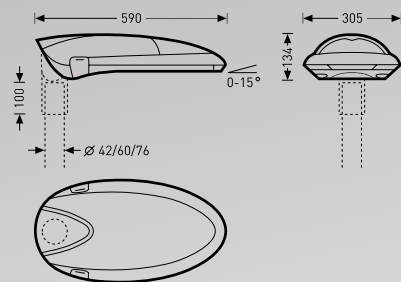

ONTRIA II

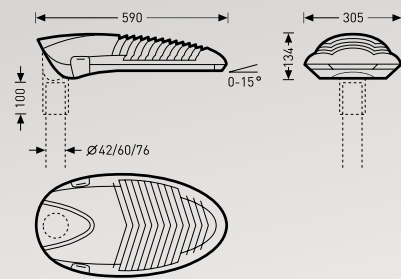

ONTRIA III

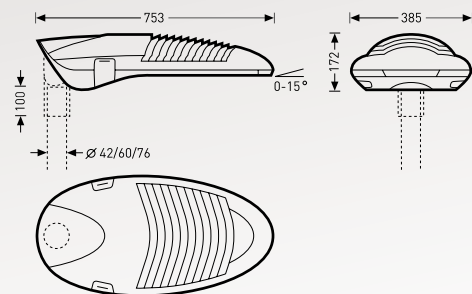

ELI CE IP66

www.trilux.com/ontria

ZUBEHÖR FÜR TECHNISCHE STRASSENLEUCHTEN



Cuvia*

Lumega IQ*

ViaCon A

Ontria**

MEHRFACH-MASTAUFsätze

Code	Image	Mastzopf	Tragstutzen	Neigungswinkel	Farbe	Cuvia*	Lumega IQ*	ViaCon A	Ontria**
0803/2/60-200-60		Ø 60 mm	Ø 60 x 200 mm	15°	feuerverzinkt	●	●		●
0803/2/76-200-60		Ø 76 mm	Ø 60 x 200 mm	15°	feuerverzinkt	●	●		●
0803/2/76-200-42		Ø 76 mm	Ø 42 x 200 mm	15°	feuerverzinkt			●	
0803/2/76-500x60		Ø 76 mm	Ø 60 x 500 mm	15°	feuerverzinkt	●	●		●
0803/2/76-1000-60		Ø 76 mm	Ø 60 x 1000 mm	15°	feuerverzinkt	●	●		●
0803/2/76-1500-60		Ø 76 mm	Ø 60 x 1500 mm	15°	feuerverzinkt	●	●		●
0803/3/76-200-42		Ø 76 mm	Ø 42 x 200 mm	15°	feuerverzinkt			●	
0803/3/76-350-60		Ø 76 mm	Ø 60 x 350 mm	15°	feuerverzinkt	●	●		●

* Reduzierstück 0970/60 je Leuchte zusätzlich erforderlich. ** Ontria MB/60 je Leuchte zusätzlich erforderlich.

WANDBEFESTIGUNGEN

Code	Image	Tragstutzen	Neigungswinkel	Farbe	Cuvia***	Lumega IQ***	Viacon A	Ontria**
0803WB/100-42		Ø 42 x 100 mm	15°	RAL 7035			●	
0803WB/100-42 26		Ø 42 x 100 mm	15°	DB 703	●	●		●
0803EMB/100-42		Ø 42 x 100 mm	15°	RAL 7035			●	
0803EMB/100-42 26		Ø 42 x 100 mm	15°	DB 703	●	●		●

** Ontria MB/60 je Leuchte zusätzlich erforderlich. *** Reduzierstück 0970/42 zusätzlich erforderlich.



Lumena Star 70 Lumena Star 40

TRAVERSEN

	Mastzopf Anzahl der Scheinwerfer Farbe	Ø 76/89 mm 1 feuerverzinkt		
	Mastzopf Anzahl der Scheinwerfer Farbe	Ø 76/89/108 mm 2 feuerverzinkt		
	Mastzopf Anzahl der Scheinwerfer Farbe	Ø 76/89/108 mm 3 feuerverzinkt		
	Mastzopf Anzahl der Scheinwerfer Farbe	Ø 76/89/108 mm 4 feuerverzinkt		
	Mastzopf Anzahl der Scheinwerfer Farbe	Ø 76/89/108 mm 1 feuerverzinkt		
	Mastzopf Anzahl der Scheinwerfer Farbe	Ø 76/89/108 mm 2 feuerverzinkt		
	Mastzopf Anzahl der Scheinwerfer Farbe	Ø 76/89/108 mm 3 feuerverzinkt		
	Mastzopf Anzahl der Scheinwerfer Farbe	Ø 76/89/108 mm 4 feuerverzinkt		
	Mastzopf Anzahl der Scheinwerfer Farbe	Ø 76 mm 1 weißaluminium, ähnlich RAL 9006		
	Mastzopf Anzahl der Scheinwerfer Farbe	Ø 76 mm 2 weißaluminium, ähnlich RAL 9006		
	Mastzopf Anzahl der Scheinwerfer Farbe	Ø 76 mm 2 weißaluminium, ähnlich RAL 9006		
	Mastzopf Anzahl der Scheinwerfer Farbe	Ø 76 mm 3 weißaluminium, ähnlich RAL 9006		
	Mastzopf Anzahl der Scheinwerfer Farbe	Ø 76 mm 4 weißaluminium, ähnlich RAL 9006		

Produktbeispiel Lumena Star 40 LED



Die Herausforderung

Die Industrie stellt in puncto Sicherheit und Effizienz hohe Ansprüche an die Beleuchtung von Arbeitsstätten im Freien, Straßen und Parkflächen. Wichtig dabei: Die Beleuchtungslösung sollte aus Effizienzgründen bedarfsorientiert steuerbar sein.

Die Lösung

Die robuste Lumena Star 40 sorgt dank MLT^{IQ}-Technologie für energieeffizientes, passgenaues Licht im Außenbereich. Der Allrounder lässt sich mit Lichtmanagement-Funktionalität ausrüsten, um durch intelligente Steuerung maximal Energie einzusparen.

Das Ergebnis

Dank flexiblem Linsensystem sorgt die Lumena Star 40 an Arbeitsstätten und Flächen im Freien für Sicherheit – auch bei großen Lichtpunktabständen. Zudem lässt sich mit ihr eine hohe Energieeinsparung erzielen.

ANWENDUNGSBEREICH PARKPLÄTZE

Beidseitige Anordnung gegenüber

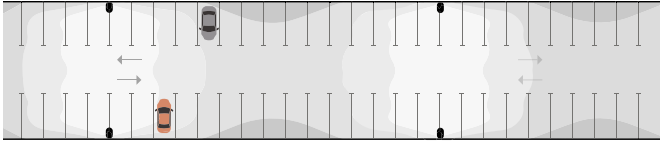

Parkplatzbreite	16 m
Masthöhe	6 m
Anstellwinkel	10°
Leuchte für 5 Lux	LnStar 40-AB2L/2200-740
Leuchte für 10 Lux	LnStar 40-AB2L/4200-740
Leuchte für 20 Lux	LnStar 40-AB2L/8200-740
Abstand Parkplatzanfang zur 1. Leuchte	12,5 m
Abstand der Leuchten untereinander	37,5 m

Einseitige Anordnung

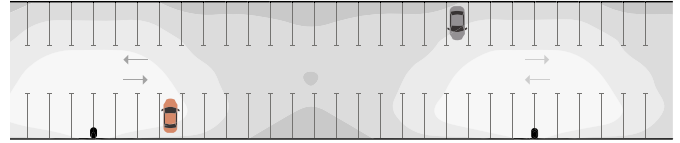

Parkplatzbreite	16 m
Masthöhe	8 m
Anstellwinkel	10°
Leuchte für 5 Lux	LnStar 40-AB2L/6200-740
Leuchte für 10 Lux	LIQ 70-AB2L/12000-740
Leuchte für 20 Lux	LIQ 90-AB2L/24000-740
Abstand Parkplatzanfang zur 1. Leuchte	10 m
Abstand der Leuchten untereinander	50 m

Beidseitige Anordnung gegenüber

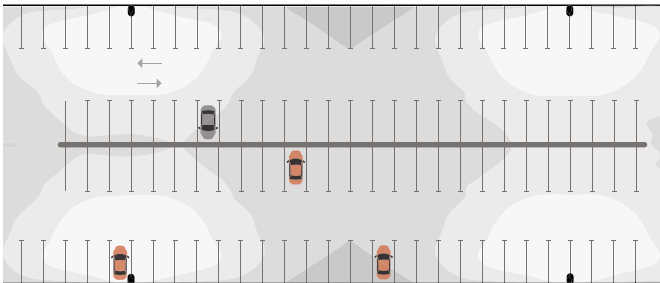

Parkplatzbreite	32 m
Masthöhe	8 m
Anstellwinkel	10°
Leuchte für 5 Lux	LnStar 40-AB2L/5600-740
Leuchte für 10 Lux	LIQ 70-AB2L/11000-740
Leuchte für 20 Lux	LIQ 90-AB2L/22000-740
Abstand Parkplatzanfang zur 1. Leuchte	15 m
Abstand der Leuchten untereinander	50 m

Doppelseitige Anordnung mittig

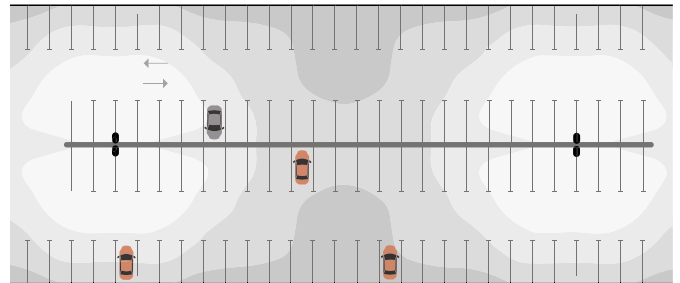

Parkplatzbreite	32 m
Masthöhe	8 m
Anstellwinkel	10°
Leuchte für 5 Lux	LnStar 40-AB2L/5600-740
Leuchte für 10 Lux	LIQ 70-AB2L/11000-740
Leuchte für 20 Lux	LIQ 90-AB2L/24000-740
Abstand Parkplatzanfang zur 1. Leuchte	12,5 m
Abstand der Leuchten untereinander	52,5 m

ANWENDUNGSBEREICH WERKSTRASSEN

Einseitige Anordnung

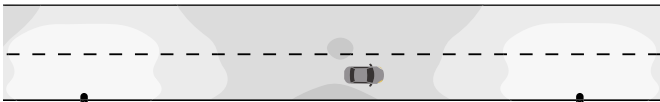

Fahrbahnbreite	8 m
Masthöhe	8 m
Leuchtenanordnung	einseitig
Anstellwinkel	0°
Leuchte für 10 Lux	LnStar 40-AB2L/6200-740
Leuchte für 20 Lux	LIQ 70-AB2L/13500-740
Lichtpunktabstand	40 m
Lichtpunktüberhang	0 m

LED-ERSATZTYPEN

Lampen pro Leuchte (Altanlage)	Leuchtenlichtstrom Neuanlage	Passende LED Leuchte	Lampen pro Leuchte (Altanlage)	Leuchtenlichtstrom Neuanlage	Passende LED Leuchte
1 x 50 W HME	1200 lm	LnStar 40-AB2L/1200-740	1 x 50 W HST	2600 lm	LnStar 40-AB2L/2600-740
2 x 50 W HME	2400 lm	LnStar 40-AB2L/2400-740	2 x 50 W HST	5600 lm	LnStar 40-AB2L/5600-740
1 x 80 W HME	2400 lm	LnStar 40-AB2L/2400-740	1 x 70 W HST	4200 lm	LnStar 40-AB2L/4200-740
2 x 80 W HME	5100 lm	LnStar 40-AB2L/5100-740	2 x 70 W HST	8200 lm	LnStar 40-AB2L/8200-740
1 x 125 W HME	4200 lm	LnStar 40-AB2L/4200-740	1 x 100 W HST	6800 lm	LnStar 40-AB2L/6800-740
2 x 125 W HME	8200 lm	LnStar 40-AB2L/8200-740	2 x 100 W HST	13500 lm	LnStar 70-AM2R/13500-740
1 x 250 W HME	8200 lm	LnStar 40-AB2L/8200-740	1 x 150 W HST	11000 lm	LnStar 70-AM2R/11000-740
2 x 250 W HME	16500 lm	LnStar 70-AM2R/16500-740	2 x 150 W HST	21000 lm	LnStar 70-AM2R/22000-740
1 x 400 W HME	13500 lm	LnStar 70-AM2R/13500-740			

LEUCHTENZUORDNUNG NACH MASTHÖHE

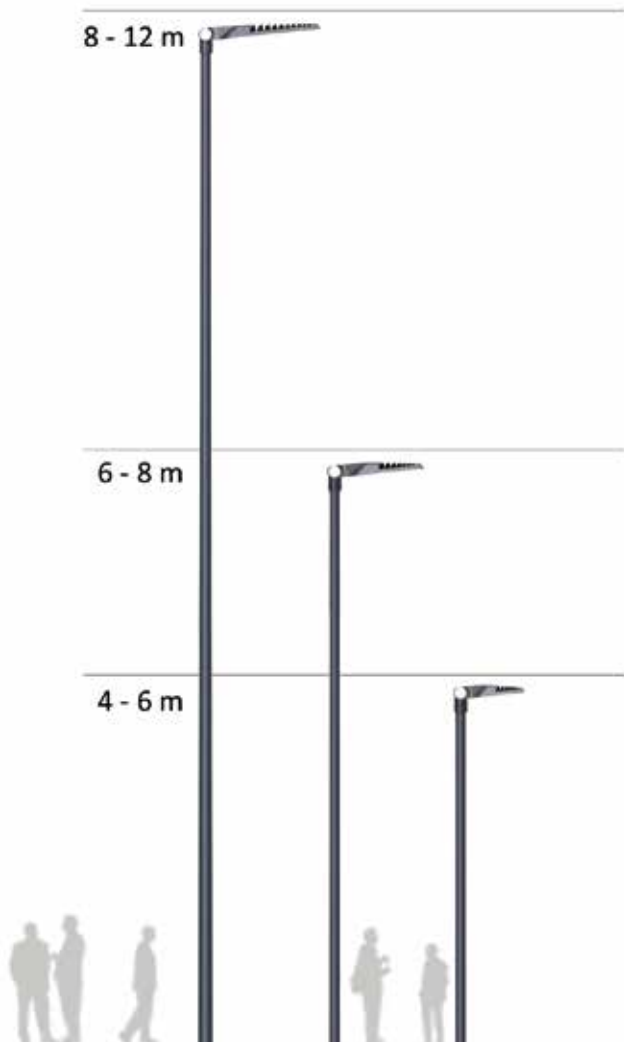

für Masthöhen 4 m - 6 m	für Masthöhen 6 m - 8 m	für Masthöhen 8 m - 12 m
Ontria I	Ontria II	Ontria III
Cuvia 40	Cuvia 60	Lumega IQ 70
ViaCon 80	ViaCon 110	Lumena Star 70
Lumega IQ 50	Lumega IQ 70	
Lumena Star 40	Lumena Star 40	
	Lumena Star 70	

INDUSTRIE

Werkstraßen	Straßenbreite	Lph	Lpa	Lpü	Neigung	Linse	Lichtstrom	
							Tempo	Tempo
							≤ 30 km/h	≤ 50 km/h
5 m	6 m	29 m	0 m	0°	AB2L	3.200 lm	6.800 lm	
5 m	8 m	36 m	0 m	0°	AB2L	5.100 lm	11.000 lm	
6 m	6 m	30 m	0 m	0°	AB2L	3.500 lm	7.500 lm	
6 m	8 m	37 m	0 m	0°	AB2L	5.600 lm	11.000 lm	
7 m	6 m	30 m	0 m	0°	AB2L	3.800 lm	7.500 lm	
7 m	8 m	37 m	0 m	0°	AB2L	5.600 lm	11.000 lm	
8 m	6 m	31 m	0 m	0°	AB2L	4.200 lm	8.200 lm	
8 m	8 m	38 m	0 m	0°	AB2L	6.200 lm	12.000 lm	

Berechnungen auf Grundlage von: WF=0,89; Em: 10 lx & g1:0,4; Em: 20 lx & g1: 0,4

Verladedocks	Lph	Neigung	Linse	Lichtstrom		
				Zentral	links & rechts von einer Box	links & rechts von zwei Boxen
				5 m	5°	AM2L
6 m	0°	AM2L	6.200 lm	3.800 lm	5.100 lm	
7 m	0°	AM2L	8.200 lm	4.600 lm	6.200 lm	
8 m	0°	AM2L	10.000 lm	5.600 lm	7.500 lm	

Berechnungen auf Grundlage von: WF=0,89; Messfläche= 3 m x 8 m; Em: 50 lx & g1: 0,4

Hallenausfahrten	Lph	Neigung	Linse	Lichtstrom
5 m		0°	AM2L	4.200 lm
6 m		0°	AM2L	5.600 lm
7 m		0°	AM2L	7.500 lm
8 m		0°	AM2L	10.000 lm

Berechnungen auf Grundlage von: WF=0,89; Messfläche 4 m x 5 m; Em: 50 lx & g1: 0,4

WEGE

Gehwege bis 2,5 m	Gehwegbreite	8841K	8841	8841K	8841	Linse
		(3.000 K)	(3.000 K)	(4.000 K)	(4.000 K)	
1 m	8 m		12 m	8 m	12 m	AB2L
1,5 m	8 m		12 m	8 m	12 m	AB2L
2 m	5 m		12 m	5 m	12 m	AB2L
2,5 m	-		10 m	-	11 m	AB2L

Berechnungen des max. Lichtpunktabstandes unter Berücksichtigung von Emin ≥ 1 lx

Gehwege bis 3,5 m	Gehwegbreite	8841K	8841	8841K	8841	Linse
		(3.000 K)	(3.000 K)	(4.000 K)	(4.000 K)	
1 m	10 m		13 m	10 m	14 m	AB14L
1,5 m	10 m		13 m	10 m	14 m	AB14L
2 m	9 m		13 m	10 m	14 m	AB14L
2,5 m	7 m		13 m	7 m	14 m	AB14L
3 m	-		11 m	-	12 m	AB14L
3,5 m	-		6 m	-	8 m	AB14L

Berechnungen des max. Lichtpunktabstandes unter Berücksichtigung von Emin ≥ 1 lx

MLT^{IQ}

LÖSUNGSVIELFALT



MLT^{IQ} und Leuchtenbenennung

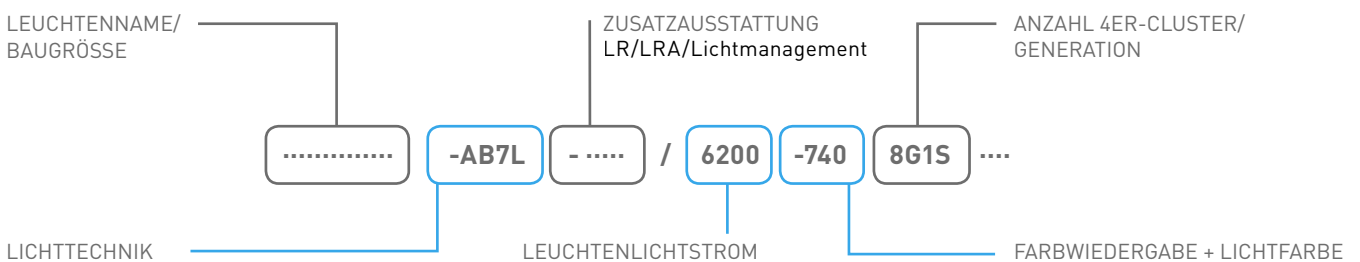

Asymmetrisch breit strahlend:
AB2L/AB5L/AB6L/**AB7L**/AB8L/AB9L
Fußgängerüberwege: FR1L/FL1L
Rotationssymmetrisch breit strahlend: RB3L
Rotationssymmetrisch eng strahlend: RE2L
Asymmetrisch mittelbreit strahlend: AM2L

1000/1100/1200/1350/1500/1650/1800/
2000/2200/2400/2600/2900/3200/3500/
3800/4200/4600/5100/5600/**6200**/6800/
7500/8200/9100/10000/...
(11000/12000/13500/15000/16500/
18000/20000/22000...)

730: 3000 K/Ra > 70
740: 4000 K/Ra > 70

Weitere Linsenoptiken verfügbar.











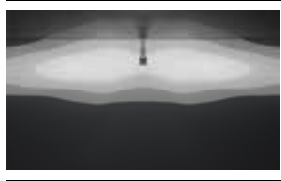
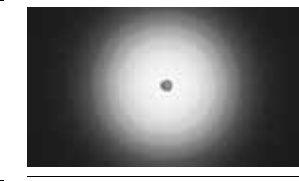

Mehr Flexibilität in der Anwendung

Folgende Übersicht zeigt, welche Anforderungen mit einer Auswahl an MLT-Linsen (hier 13 von mehr als 20) erfüllt werden können. Weitere Beleuchtungsaufgaben mit MLT^{IQ} auf Anfrage.

Durch die Drehbarkeit der Linsen in 90°-Schritten wird die Flexibilität noch einmal erhöht.

Eine zusätzliche Reduktion der Lichtabstrahlung in den rückwärtigen Bereich kann optional durch eine hausseitige Abschirmung erfolgen.

Sprechen Sie uns dafür einfach an.

Straße	Linse/Beschreibung	Plätze	Linse/Beschreibung
P-Klasse 	AB2L: Asymmetrisch breit strahlende Lichtverteilung zur Beleuchtung von Straßen nach P-Beleuchtungsklassen.		AM2L: Asymmetrisch mittelbreit strahlende Lichtverteilung zur Flächenbeleuchtung, z. B. Parkplätze und Lagerflächen.
	SB3L: Symmetrisch breit strahlende Lichtverteilung zur Beleuchtung von Wegen, insbesondere Radfahrwegen.		RB6L: Rotationssymmetrisch breit strahlende Lichtverteilung zur Flächenbeleuchtung, z. B. Parkplätze und Fußgängerzonen.
M-Klasse     	AB5L: Asymmetrisch breit strahlende Lichtverteilung zur Beleuchtung von Straßen nach M-Beleuchtungsklassen bei positivem Lichtpunktüberhang und einem Neigungswinkel bis 15°. AB6L: Asymmetrisch breit strahlende Lichtverteilung zur Beleuchtung von Straßen nach M5- und M6-Beleuchtungsklassen mit einem Straßenbreite-zu-Lichtpunkt-höhe-Verhältnis von 0,4 bis 0,8. AB7L: Asymmetrisch breit strahlende Lichtverteilung zur Beleuchtung von Straßen nach M3-bis M6-Beleuchtungsklassen mit einem Straßenbreite-zu-Lichtpunkt-höhe-Verhältnis von 0,5 bis 1,7. AB8L: Asymmetrisch breit strahlende Lichtverteilung zur Beleuchtung von Straßen nach M1- und M2-Beleuchtungsklassen mit einem Straßenbreite-zu-Lichtpunkt-höhe-Verhältnis von 0,6 bis 1,1. AB9L: Asymmetrisch breit strahlende Lichtverteilung zur Beleuchtung von Straßen nach M5- und M6-Beleuchtungsklassen mit einem Straßenbreite-zu-Lichtpunkt-höhe-Verhältnis von 0,8 bis 1,7.	Fußgängerüberwege  	FR1L: Extrem asymmetrisch strahlende Lichtverteilung zur Beleuchtung von Fußgängerüberwegen (rechtsstrahlend). FL1L: Extrem asymmetrisch strahlende Lichtverteilung zur Beleuchtung von Fußgängerüberwegen (linksstrahlend).
Anstrahlung  	RB3L: Rotationssymmetrisch breit strahlende Lichtverteilung zur Anstrahlung, Halbwertwinkel 50°. RE2L: Rotationssymmetrisch eng strahlende Lichtverteilung zur Anstrahlung, Halbwertwinkel 25°.		

TRILUX ONLINE

MEHR SERVICE,
WENIGER KLICKS

Basic 80



Basic 110



Emp



Rot



Schwarz



Gold

Farbe

Code

ung

TRILUX-Tools – hilfreich wie ein Schweizer Taschenmesser

In der Online-Welt von TRILUX warten jede Menge nützlicher Tools darauf, Ihnen den Arbeitsalltag zu erleichtern. Noch nie war es z. B. so einfach Lichtstelen nach den eigenen Wünschen und Erfordernissen zusammenzustellen wie mit dem ConStela-Konfigurator. Unterschiedliche Leuchtenköpfe und Standrohrhöhen, mehrere Lichtmodule, Strahler als Zwischenelemente – die Variabilität ist enorm. Das Beste daran: Es braucht nur wenige Klicks, um an die eigene Wunschsteele zu kommen.

www.trilux.com/constela

Auch der Besuch im TRILUX Portal lohnt sich: Es enthält eine Projektverwaltung, in der sämtliche Artikel für ein Projekt gespeichert werden können. Jederzeit können weitere Teammitglieder eingeladen werden, um die Projektarbeit zu unterstützen. Das Portal stellt für Sie automatisch alle relevanten Daten zusammen. Mit nur einem Klick sind dann sämtliche Produktinformationen, Ausschreibungsunterlagen, (Licht-) Planungsdaten und Preise verfügbar. Nie war das Onlinearbeiten einfacher. Deshalb glauben wir, dass unsere Tools so hilfreich sind wie das bewährte Schweizer Taschenmesser.

www.trilux.com/portal

TRILUX GmbH & Co. KG
Heidestraße · D-59759 Arnsberg
Postfach 19 60 · D-59753 Arnsberg
www.trilux.com

Angebotservice

Tel. +49 29 32.3 01-94 11
Fax +49 29 32.3 01-95 11
angebote@trilux.de

Auftragservice

Tel. +49 29 32.3 01-94 12
Fax +49 29 32.3 01-95 12
auftragservice@trilux.de

After Sales Service

Tel. +49 29 32.3 01-94 13
Fax +49 29 32.3 01-95 13
aftersales@trilux.de

Technischer Support

Tel. +49 29 32.3 01-94 22
Fax +49 29 32.3 01-95 22
support@trilux.de

Key Account Management Handel

TRILUX Vertrieb GmbH
Heidestraße 4 · D-59759 Arnsberg
Tel. +49 29 32.3 01-43 90
Fax +49 29 32.3 01-4 66
handel@trilux.de

Key Account Management Deutschland

TRILUX Vertrieb GmbH
Heidestraße 4 · D-59759 Arnsberg
Tel. +49 29 32.3 01-44 96
Fax +49 29 32.3 01-3 31
kam@trilux.de

Kompetenz-Center Außenleuchten

TRILUX Vertrieb GmbH
Heidestraße · D-59759 Arnsberg
Postfach 19 60 · D-59753 Arnsberg
Tel. +49 29 32.3 01-94 59
Fax +49 29 32.3 01-5 09
outdoor@trilux.de

Für alle Informationen rund ums Licht

Deutschland

Vertriebsregion Nord

Kompetenz-Center Hamburg

TRILUX Vertrieb GmbH
Lippeltstraße 1
D- 20097 Hamburg
Tel. +49 40.5 30 56 67-0
Fax +49 40.5 30 56 67-30
hamburg@trilux.com

Vertriebsregion Ost

Kompetenz-Center Leipzig

TRILUX Vertrieb GmbH
Walter-Köhn-Straße 4 A
D-04356 Leipzig
Tel. +49 3 41.60 07 67-0
Fax +49 3 41.60 07 67-50
leipzig@trilux.com

Kompetenz-Center Berlin

TRILUX Vertrieb GmbH
Walther-Nernst-Straße 1
D-12489 Berlin
Tel. +49 30.75 44 99-0
Fax +49 30.75 44 99-50
berlin@trilux.com

Vertriebsregion Süd-Ost

Kompetenz-Center Nürnberg

TRILUX Vertrieb GmbH
Businesspark EUROCOM
Lina-Ammon-Straße 3
D-90471 Nürnberg
Tel. +49 9 11.80 09 25-0
Fax +49 9 11.80 09 25-50
nuernberg@trilux.com

Vertriebsregion Süd

Kompetenz-Center München

TRILUX Vertrieb GmbH
Carl-Zeiss-Ring 8-12
D-85737 Ismaning
Tel. +49 89.32 09 87-0
Fax +49 89.32 09 87-30
muenchen@trilux.com

Vertriebsregion Süd-West

Kompetenz-Center Stuttgart

TRILUX Vertrieb GmbH
Nikolaus-Otto-Straße 29
D-70771 Leinfelden-Echterdingen
Tel. +49 7 11.72 20 78-0
Fax +49 7 11.72 20 78-10
stuttgart@trilux.com

Vertriebsregion West

Kompetenz-Center Köln

TRILUX Vertrieb GmbH
Heinrich-Rohlmann-Straße 22
D-50829 Köln · Ossendorf
Tel. +49 2 21.94 53 47-0
Fax +49 2 21.94 53 47-20
koeln@trilux.com

Vertriebsregion Nord-West

Kompetenz-Center Arnsberg

TRILUX Vertrieb GmbH
Heidestraße 4
D-59759 Arnsberg · Hüsten
Tel. +49 29 32.96 96-0
Fax +49 29 32.96 96-20
arnsberg@trilux.com

Österreich

TRILUX-LEUCHTEN GmbH

Modecenterstraße 17
Business Park Marximum Unit
2/4. OG
A-1110 Wien
Tel. +43 1 869 35 38-0
Fax +43 1 869 35 38-22
wien@trilux.at
www.trilux.at

Schweiz

TRILUX AG

Bodenackerstrasse 1
CH-8957 Spreitenbach
Tel. +41 56.4 19 66 66
Fax +41 56.4 19 66 67
info.ch@trilux.com
www.trilux.com

Ihre direkten Ansprechpartner für die Außenbeleuchtung

Deutschland

Verkaufsgebiet Nord

**Verkaufsgebiet
Schleswig-Holstein,
Hamburg, Niedersachsen**
Torsten Schäffer
Schützenstraße 5
D-25548 Kellinghusen
Mobil +49 (0) 1 51.17 11 03 46
torsten.schaeffer@trilux.com

Verkaufsgebiet Niedersachsen
Claus Köhler
Christoph-Hackethal-Straße 34
D-31139 Hildesheim
Mobil +49 (0) 1 51.17 14 58 01
claus.koehler@trilux.com

Verkaufsgebiet Niedersachsen
Michael Schanz
Langkuul 1 A
D-21149 Hamburg
Mobil +49 (0) 1 51.17 14 57 97
michael.schanz@trilux.com

Verkaufsgebiet Ost

**Verkaufsgebiet Thüringen,
Sachsen**
Roger Bertram
An den Obstgärten 6
D-99439 Wohlsborn
Mobil +49 (0) 1 51.17 11 03 83
roger.bertram@trilux.com

**Verkaufsgebiet Sachsen-Anhalt,
Brandenburg, Berlin**
Gert Hackfurth
Weizengrund 34
D-39167 Hohe Börde/ OT Irxleben
Mobil +49 (0) 1 51.17 11 03 45
gert.hackfurth@trilux.com

**Verkaufsgebiet
Mecklenburg-Vorpommern,
Ostholstein**
Michael Lübke
Retgendorfer Straße 42
D-19067 Dobin am See
Mobil +49 (0) 1 51.17 11 03 44
michael.luebke@trilux.com

Verkaufsgebiet Süd

Verkaufsgebiet Bayern
Dietmar Ank
Meraner Straße 84
D-90592 Schwarzenbruck
Mobil +49 (0) 1 51.17 11 03 52
dietmar.ank@trilux.com

Verkaufsgebiet Württemberg
Rainer Haag
Tettnanger Straße 245
D-88214 Ravensburg
Mobil +49 (0) 1 51.17 11 03 51
rainer.haag@trilux.com

Verkaufsgebiet Baden
Jörg Wiederhold
Niederhofenstraße 36
D-71229 Leonberg
Mobil +49 (0) 1 51.17 11 03 26
joerg.wiederhold@trilux.com

Verkaufsgebiet West

**Verkaufsgebiet
Nordrhein-Westfalen**
Torsten Erk
Himmelpfortener Weg 58
D-59823 Arnsberg
Mobil +49 (0) 1 60.7 19 88 77
torsten.erk@trilux.com

**Verkaufsgebiet
Nordrhein-Westfalen**
Daniel Dambowy
Eisborner Weg 69
D-58710 Menden
Mobil +49 (0) 1 51.17 11 03 12
daniel.dambowy@trilux.com

**Verkaufsgebiet
Nordrhein-Westfalen**
Sascha Held
Gehlenbrink 107
D-32139 Spenge
Mobil +49 (0) 1 51.17 11 02 49
sascha.held@trilux.com

Verkaufsgebiet Hessen
Jörg Haake
Nora-Platzi-Straße 14
D-34253 Lohfelden
Mobil +49 (0) 1 51.17 11 03 50
joerg.haake@trilux.com

**Verkaufsgebiet
Rheinland-Pfalz, Saarland**
Holger Diwo
Wehbachstraße 18
D-57548 Kirchen
Mobil +49 (0) 1 51.17 11 03 28
holger.diwo@trilux.com

Österreich

Verkaufsgebiet Österreich

TRILUX-LEUCHTEN GmbH
Johannes Schmit
Mobil +43 (0) 6 64 88 93 71 27
johannes.schmit@trilux.at

Schweiz

Verkaufsgebiet Schweiz

TRILUX AG
Diana Grote
Mobil +41 (0) 793 26 10 22
grote@trilux.ch

Alle technischen Daten sowie die Gewichts- und Maßangaben sind sorgfältig erstellt, Irrtum vorbehalten. Eventuelle Farbabweichungen sind drucktechnisch bedingt. Änderungen, die dem Fortschritt dienen, behalten wir uns vor. Die Leuchten sind z. T. mit Zubehör abgebildet, das separat bestellt werden muss. Objektabbildungen können Leuchten in Sonderausstattung zeigen. Diese Broschüre wurde umweltschonend auf PEFC-zertifiziertem Papier gedruckt.

